



Consumer Imaging
EASTMAN KODAK COMPANY
Rochester, NY 14650

© Eastman Kodak Company, 2000

Pt. No. **919 7344**

Unfold the front and back flaps of this manual for easy reference to the camera's parts.

Kodak **ADVANTiX** C800/C850 Zoom Camera



12-00
Printed in U.S.A.

ENGLISH/ESPAÑOL/FRANÇAIS

Camera Identification

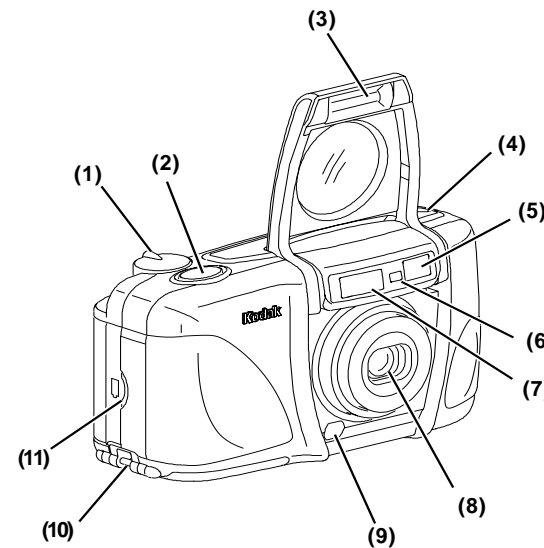

Unfold the front and back flaps of this manual for easy reference to the camera's parts.

Camera Identification

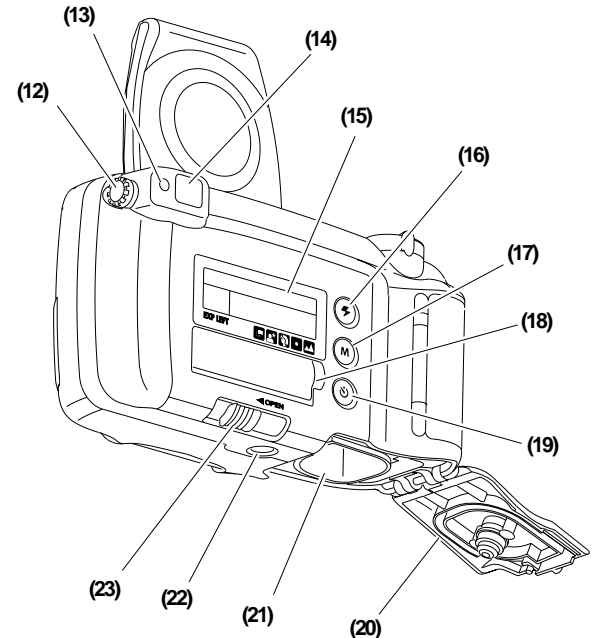

This device complies with part 15 of the FCC Rules. Operation is subject to the following two conditions: (1) this device may not cause harmful interference, and (2) this device must accept any interference received, including interference that may cause undesired operation.

NOTE: Your model camera has been tested and found to comply with the limits for a Class B digital device, pursuant to Part 15 of the FCC Rules. These limits provide reasonable protection against interference in residential use. The camera generates, uses and can radiate radio frequency energy and, if not used in accordance with the instructions, may cause interference to radio communications. There is no guarantee that interference will not occur. If this camera does cause interference to radio or television reception, which can be determined by turning the camera off and on, you may reduce the interference by the following:

- Reorient or relocate the receiving antenna.
- Increase the separation between the camera and the receiver.
- Consult the dealer or an experienced radio/television technician for help.

Changes or modifications not approved by the party responsible for compliance could void the user's authority to operate the equipment.

This Class B digital apparatus meets all requirements of the Canadian Interference-Causing Equipment Regulations

LCD Panel

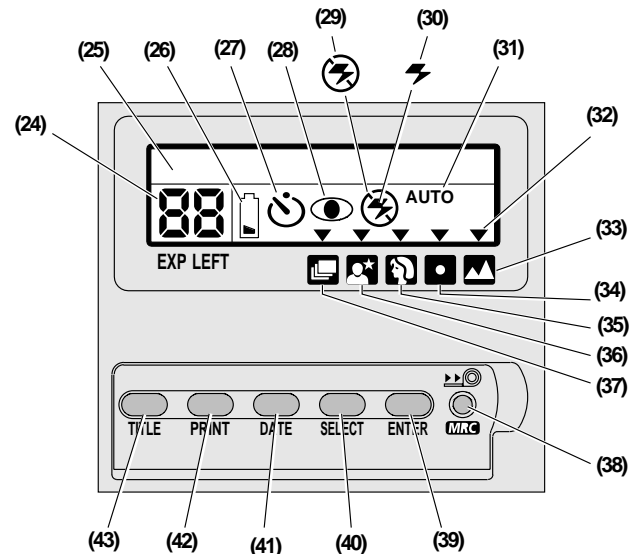



KODAK ADVANTIX C800/C850 Zoom Camera

NEED HELP WITH YOUR CAMERA OR MORE INFORMATION ABOUT THE ADVANCED PHOTO SYSTEM?

Go to our Web site at <http://www.kodak.com> (for US) or <http://www.kodak.ca> (for Canada) or call:

Kodak (US only) from 9:00 a.m. to 7:00 p.m. (Eastern time) Monday through Friday at 1-800-242-2424.

Kodak (Canada only) from 8:00 a.m. to 5:00 p.m. (Eastern time) Monday through Friday at 1-800-465-6325, ext. 36100; for the Toronto area, call 416-766-8233, ext. 36100.

When you call, please have your camera available.

For warranty purposes, please keep your sales receipt as proof of the date of purchase.

ADVANCED PHOTO SYSTEM FEATURES AVAILABLE WITH THIS CAMERA

Print Quantity Selection

- You can select before you take the picture the number of prints (0-9) that you want from the photofinisher. This service is dependent on the photofinishers capability.

Three Print Formats

- You can take three different size pictures: Classic (C), Group/HDTV (H), and Panoramic (P) pictures from the same film cassette. The viewfinder changes to show the selected picture size.

Date, Time, and Title Imprinting

- The date, time, and cassette ID number are printed on the back of your prints, which makes it easy to organize pictures and order reprints. You can choose from one of 30 pre-programmed titles (5 languages available) to print on the back of the prints.



Automatic Energy Saving Features

Flip Flash Plus

- This smart-flash system automatically adjusts to provide the right light in any situation.
 - Flip flash moves the flash away from the lens to reduce red-eye.
 - Automatically turns on for dimly lit scenes.
 - Long flash range delivers brighter light for more colorful distance pictures.
 - Automatically provides fill-in light for more sparkle and clarity in harshly lit outdoor portraits.
 - Provides softer light for more natural images for close-ups.
 - Provides extra red-eye reduction with the red-eye-reduction mode.

Mid-Roll Change (MRC)

- You can remove your film in mid-roll and later reload it and continue taking pictures. MRC lets you:
 - share a family camera in which the members use their own roll of film,
 - switch between color and black-and-white film,
 - switch film speeds in mid-roll to match scene requirements, and
 - organize by dedicating individual film rolls to specific subjects.

Picture Quality Information Exchange (PQix)

- This camera records vital scene data on the film's magnetic information strip and communicates that information to the photo lab to optimize lighting and color for better-looking prints.

Easy, Drop-in Loading

- Easy, drop-in loading is fast and virtually error-free, eliminating blank rolls and double exposures. The camera uses KODAK ADVANTIX Film. The film cassette, unlike the traditional 35 mm cartridge, becomes the carrier and storage container for the processed film.

Film Status Indicator (FSI)

- A highlighted indicator advances from one symbol to another to identify the status of the film inside the cassette.

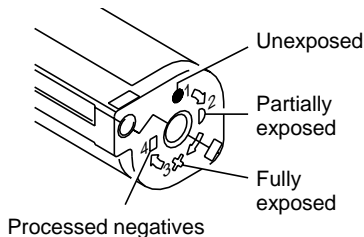

CONTENTS

CAMERA IDENTIFICATION	5	Auto flash without red-eye reduction	19
GETTING STARTED	6	Fill flash	19
Setting the language	6	Flash off	20
Date and time imprinting	7	SELECTING THE SPECIAL	
Date formats	7	OPTION MODES	20
Setting the date and time	7	Infinity-focus mode	21
ATTACHING THE STRAP	8	Spot-focus mode	21
Control-button actuator	8	Portrait mode	22
LOADING THE BATTERY	9	Nightview mode	22
Low-battery indicator	9	Continuous-drive mode	23
Battery tips	10	USING THE SELF-TIMER	23
Power shut-off	10	TITLE IMPRINTING	24
DIOPTER ADJUSTMENT	11	Print-title imprinting	24
LOADING THE FILM	11	Deleting print title	25
TAKING PICTURES	13	Roll-title imprinting	25
Typical print sizes (formats)	14	Deleting roll title	26
Tips for better pictures	15	Viewing selected titles	26
USING THE ZOOM LENS	15	Title-select list	27
TAKING FLASH PICTURES	16	PRINT-QUANTITY SELECT	28
Flash-lamp signals	16	Canceling print-quantity select	28
Flash-to-subject distance	17	UNLOADING THE FILM	29
SELECTING OTHER		Automatic rewind	29
FLASH MODES	18	Mid-roll change (MRC)	29
Red-eye reduction	18	CARING FOR YOUR CAMERA	30
		TROUBLESHOOTING	31
		SPECIFICATIONS	32

CAMERA IDENTIFICATION *(Unfold the front and back cover flaps of manual for camera diagrams.)*

- | | |
|--|--|
| 1 ZOOM-DIAL LEVER | 22 TRIPOD SOCKET |
| 2 SHUTTER BUTTON | 23 FILM-DOOR LATCH |
| 3 LENS COVER/FLASH | 24 FRAME COUNTER |
| 4 PRINT-FORMAT BUTTON | 25 TEXT-MESSAGING PANEL |
| 5 VIEWFINDER | 26 BATTERY SYMBOL |
| 6 LIGHT SENSOR | 27 SELF-TIMER INDICATOR |
| 7 AUTO-FOCUS SENSORS | 28 RED-EYE-REDUCTION INDICATOR |
| 8 LENS | 29 FLASH-OFF INDICATOR |
| 9 RED-EYE REDUCTION/
SELF-TIMER LAMP | 30 FILL-FLASH INDICATOR |
| 10 STRAP POST | 31 AUTO-FLASH INDICATOR |
| 11 BATTERY DOOR | 32 OPTION-MODE ARROW |
| 12 DIOPTR DIAL | 33 INFINITY-FOCUS ICON |
| 13 FLASH/CAMERA-READY LAMP | 34 SPOT-FOCUS ICON |
| 14 VIEWFINDER EYEPIECE | 35 PORTRAIT ICON |
| 15 LCD PANEL | 36 NIGHTVIEW ICON |
| 16 FLASH-MODE BUTTON | 37 CONTINUOUS-DRIVE ICON |
| 17 MODE BUTTON | 38 MID-ROLL-CHANGE (MRC) BUTTON |
| 18 CONTROL-PANEL COVER | 39 ENTER BUTTON |
| 19 SELF-TIMER BUTTON | 40 SELECT BUTTON |
| 20 FILM DOOR | 41 DATE BUTTON |
| 21 FILM CHAMBER | 42 PRINT-QUANTITY BUTTON |
| | 43 TITLE BUTTON |

GETTING STARTED

After you load the battery (see **LOADING THE BATTERY** on page 9), it is important that you set the language (5 options available) and the date and time on the camera before you take pictures.

Setting the language

English is initially set into the memory of this camera, but you can change the language to German, French, Spanish, or Japanese.

1. Open the **CONTROL-PANEL COVER (18)** located below the **LCD PANEL (15)**.

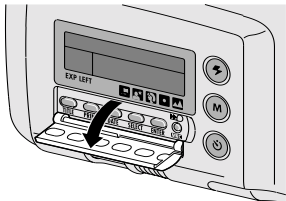

2. Press and **hold** the **TITLE BUTTON (43)** with the control-button actuator on the camera strap for approximately 4 seconds until **"ENGLISH"** appears on the LCD panel.

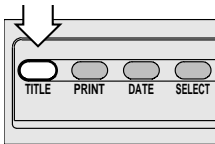

- When you release the button, the language "blinks."
- If the language does not appear and/or blink, turn the camera off and back on to refresh it; then repeat the steps.

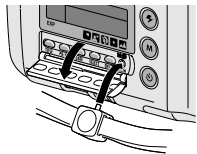

3. Move the **ZOOM-DIAL LEVER (1)** to the right or left or repeatedly press the **SELECT BUTTON (40)** to select a language.



4. Press the ENTER BUTTON (39) to complete your selection.
- The LCD panel displays “LANGUAGE IS” followed by the selected language.

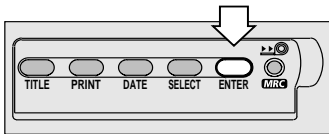

Date and time imprinting

Traditional cameras print date and/or time information directly onto the film. Your ADVANTIX Camera uses the film's magnetic data strip to record date and time information which your photo lab prints on the back of your photographs. The camera has a quartz clock and automatic calendar through the year 2099.

Date formats

The date format is automatically set for you according to the designated language (see the following table). If you want to change the date format, see **Setting the date and time**.

Date Format

English	month, day, year
German	day, month, year
French	day, month, year
Spanish	day, month, year
Japanese	year, month, day

Setting the date and time

You can record the date in a choice of three formats: (year/month/day, month/day/year, or day/month/year) and time (hour/minute).

1. Open the CONTROL-PANEL COVER (18) located below the LCD PANEL (15).
2. Repeatedly press the DATE BUTTON (41) with the control-button actuator on the camera strap to select date format or time.

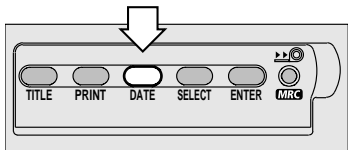

3. Press the **SELECT BUTTON (40)** to activate the “blinking digits” of the selected date or time format.
4. Move the **ZOOM-DIAL LEVER (1)** to the right or left to increase or decrease the number or press the select button to increase the number.
5. Press the **ENTER BUTTON (39)** to store the information and to actuate the next “blinking digits” (follow steps 4 through 5 to complete your selection or press the enter button again to end the session).
 - After you set the date or time, the LCD panel displays “DATE IS” or “TIME IS” followed by the selected date or time.

ATTACHING THE STRAP

1. Insert the shorter looped end of the strap behind the **STRAP POST (10)**.
2. Thread the longer end of the strap through the shorter loop.
3. Pull the strap tight.

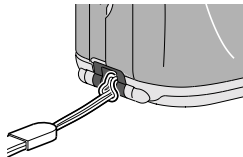
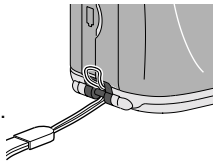

Control-button actuator

Use the knob on the clasp of the camera strap to actuate the small control buttons on the camera.

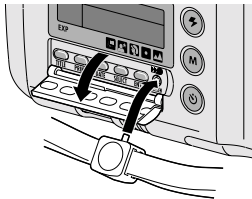

LOADING THE BATTERY

This camera uses one 3-volt lithium KODAK K123LA (or equivalent) Battery that supplies power for all camera operations.

1. Open the BATTERY DOOR (11) by using your finger tip.
 - Before you remove the old battery, close the LENS COVER/FLASH (3).
 - To remove the battery, pull on the strap.

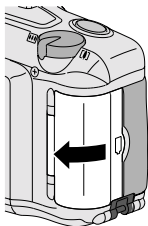

2. Place the battery over the battery-pull strap and insert the battery into the battery chamber.



3. Snap the battery door closed.
 - After you load a new battery into the camera, reset the date and time as prompted on the LCD panel.

Low-battery indicator

It's time to replace the battery when —

- the BATTERY SYMBOL (26) “blinks” and the “BATTERY LOW” message appears on the LCD panel *or*
- none of the indicators, except for steady battery symbol, appear on the LCD panel and the shutter button cannot be released.

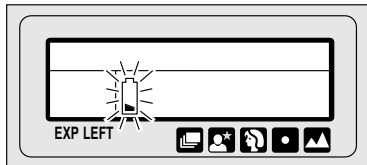

Battery tips

- Dispose of batteries according to local and national regulations.
- Keep a spare battery with you at all times.
- Read and follow all warnings and instructions supplied by the battery manufacturer.
- Keep batteries away from children.
- Do not try to take apart, recharge or short circuit the battery, or subject it to high temperature or fire.
- Store batteries in their original packaging prior to use.
- Do not use rechargeable batteries.
- Remove the battery from the camera when the camera is not going to be used for an extended length of time.
- In the unlikely event that battery fluid leaks onto your skin, contact Kodak Health, Safety and Environment Information at 1-716-722-5151 in the U.S. Customers outside the U.S. can contact their local health care provider.

- In the unlikely event that battery fluid leaks inside the camera, U.S. customers can contact the Kodak Information Center (KIC) at 1-800-242-2424. Customers outside the U.S. can contact their local Kodak Customer Service representative.



Automatic Energy Saving Features

Power shut-off

To save battery power, the camera will automatically go into a sleep mode if it is not operated for more than 2 ½ minutes. You can press almost any of the control buttons to awaken the camera. When the camera is not used for an extended time, close the lens cover/flash to completely turn off the camera.

DIOPTER ADJUSTMENT

Use the diopter adjustment to customize the viewfinder for your eyesight.

1. Point the camera at a well lit plain wall or clear blue sky.

2. While looking through the VIEWFINDER EYEPIECE (14), turn the DIOPTER DIAL (12) until the spot-focus circle appears sharp.

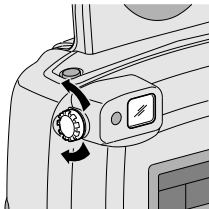

LOADING THE FILM

You can load film into the camera with the lens cover/flash opened or closed.

1. Turn the camera upside down and slide the FILM-DOOR LATCH (23) to automatically open the FILM DOOR (20).

- The film door opens only when the film chamber is empty or the film in the camera is completely rewound into the film cassette. See **UNLOADING THE FILM** on page 29.

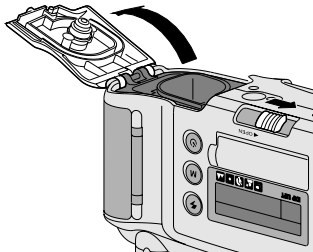

2. Insert the film cassette **completely** into the FILM CHAMBER (21). Make sure the Film Status Indicator (FSI) on the film cassette is at ● (#1 position) for a new cassette or at ◐ (#2 position) for a partially exposed cassette.

- Do not force the film cassette into the film chamber.
3. Close the film door to start the auto-film advance. The FRAME COUNTER (24) on the LCD PANEL (15) shows the number of pictures remaining on the film cassette.

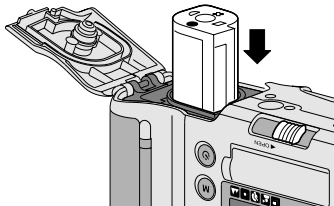

Look for this logo to be certain that the film you buy is made for this camera.



Look for this logo to select a certified photo lab for developing your film and to assure that you get all the features of the Advanced Photo System.

TAKING PICTURES

You can take Classic (C), Group/HDTV (H)*, and Panoramic (P) pictures on the same film cassette. See the table on page 14 for **Typical print sizes (formats)**. Your photo-processing cost may be based on the format size(s) that you use to expose the film.

1. Completely lift up the LENS COVER/FLASH (3) to uncover the LENS (8) and to turn on the camera.

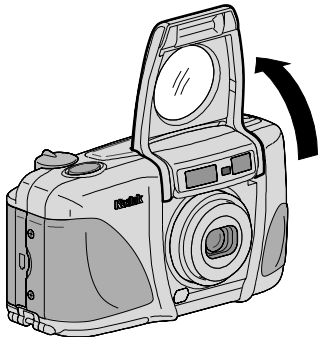

* High Definition Television (HDTV) prints are the same aspect ratio as the TV for CD interface capabilities.

2. Repeatedly press the PRINT-FORMAT BUTTON (4) to select C, H, or P format. The viewfinder changes to show the selected field of view.

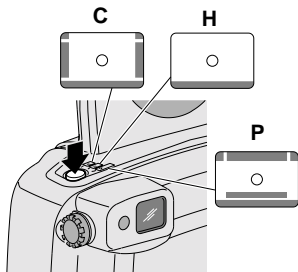

- Formats C and P cancel and default to H format when you turn the camera off.
3. Frame your subject within the VIEWFINDER EYEPIECE (14). For a sharp picture, **stand at least 2 ft (0.6 m) from your subject.**

4. Partially press down the SHUTTER BUTTON (2) until the FLASH/CAMERA-READY LAMP (13) turns green and "READY" appears on the LCD PANEL (15). Fully press down the shutter button to take the picture.

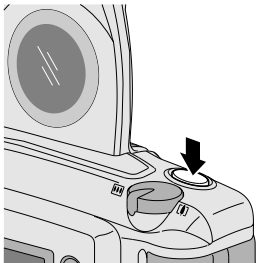

- Follow the instructions on the LCD panel when the flash/camera-ready lamp is red. See **Flash-lamp signals** on page 16.

Typical print sizes (formats)

C	H	P
Classic	Group (HDTV)	Panoramic
3.5 x 5" or 4 x 6" (88.9 x 127 mm or 102 x 152 mm)	3.5 x 6" or 4 x 7" 102 x 178 mm)	3.5 x 8.5" to 4 x 11.5" (88.9 x 216 mm to 102 x 292.7 mm)

NOTE: Your photo lab will generally provide 4 x 6, 4 x 7, and 4 x 11.5 in. (102 x 152, 102 x 178, and 102 x 292.7 mm) sizes. Some local printers may offer 3.5 x 5, 3.5 x 6, and 3.5 x 8.5 in. (88.9 x 127, 88.9 x 152, and 88.9 x 216 mm) sizes.

Tips for better pictures

- Move close enough to your subject so it fills the viewfinder **but not closer than 2 ft (0.6 m)**.
- Take pictures at the subject's level. Kneel down to take pictures of children and pets.
- Hold your camera vertically to capture tall, narrow subjects, such as a waterfall, skyscraper, or a single person.
- Add interest to your picture by framing it with a tree branch, a window, or even the rails of a fence.
- Keep the sun behind you. This provides the best subject illumination.
- Stand at an angle to shiny surfaces like windows or mirrors to avoid flash reflection and bright spots in your pictures.
- Turn on all room lights and have your subject look at the red-eye-reduction light to reduce red eyes in flash pictures.

USING THE ZOOM LENS

This camera has a motorized-zoom lens that lets you select the ideal lens-focal length for taking pictures. When you turn the camera on, it is initially set to the wide-angle position.

1. Completely lift up the LENS COVER/FLASH (3) to uncover the LENS (8) and to turn on the camera.
2. Slide the ZOOM-DIAL LEVER (1) to the right for telephoto to zoom *closer* to the subject or to the left for wide-angle to zoom *away* from the subject.
3. Look through the VIEWFINDER EYEPIECE (14).

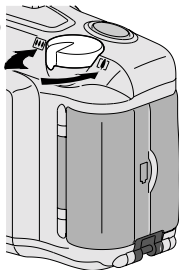

4. Press the SHUTTER BUTTON (2) halfway down.
- When the subject is close to the camera, the masking in the viewfinder automatically adjusts for close-ups.

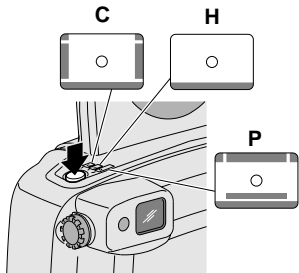

5. Fully depress the shutter button to take the picture.
- The lens barrel automatically returns to the wide-angle position after approximately 2 ½ minutes.

TAKING FLASH PICTURES

In dim light, such as indoors or outdoors in heavy shade, or on dark overcast days, you need flash. Your camera has an automatic flash that fires when you need it. The special Flip-Flash Plus system of this camera shortens the flash duration in close-up pictures. This enhances your flash pictures and helps to conserve battery life.

When you partially press down the shutter button and the flash-ready lamp glows green, the flash is fully charged and ready for taking pictures.

Flash-lamp signals

Lamp Indicator	Situation
Glows green	Flash fully charged
"Blinks" red *	Flash not fully charged
Glows red	Subject closer than 2 ft (0.6 m)

* A warning message appears on the LCD panel.

1. Completely lift up the LENS COVER/FLASH (3) to uncover the LENS (8) and to turn on the camera.
2. Keep the subject within the recommended distance range for the speed of film in your camera. Do not take pictures beyond the maximum distance or your pictures will be dark.
3. Partially press down the SHUTTER BUTTON (2) until the FLASH/CAMERA-READY LAMP (13) turns green and "READY" appears on the LCD PANEL (15). Fully press down the shutter button to take the picture.

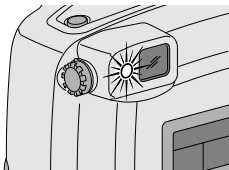

- The LCD panel displays "FLASH NOT READY" when the flash is not fully charged.

Flash-to-subject distance

ISO Film Speed	Wide (27 mm)	Tele (80 mm)
50	2 to 10 ft (0.6 to 3.1 m)	2 to 7 ft (0.6 to 2.1 m)
100	2 to 15 ft (0.6 to 4.6 m)	2 to 10 ft (0.6 to 3.0 m)
200	2 to 21 ft (0.6 to 6.4 m)	2 to 14 ft (0.6 to 4.3 m)
400	2 to 30 ft (0.6 to 7.9 m)	2 to 20 ft (0.6 to 6.7 m)
800	2 to 42 ft (0.6 to 12.8 m)	2 to 28 ft (0.6 to 8.5 m)
1600	2 to 60 ft (0.6 to 18.2 m)	2 to 40 ft (0.6 to 12.2 m)

SELECTING OTHER FLASH MODES

Besides the auto flash with red-eye-reduction mode, which is the initial default setting of the camera, you can select auto flash without red-eye reduction, fill flash, or flash off. Repeatedly press the FLASH-MODE BUTTON (16) to view the choices on the LCD panel and to make your selection.

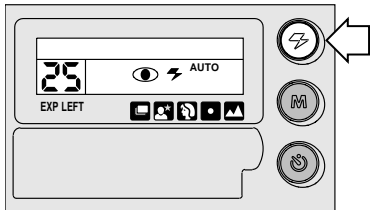

Red-eye reduction

Some people's eyes (and some pets') can reflect flash with a red glow. The extended flash and the red-eye-reduction light on the camera help to minimize red eyes in flash pictures. See **Tips for better pictures** on page 15 for information on how you can reduce red eyes in flash pictures.

1. Repeatedly press the FLASH-MODE BUTTON (16) until "*REDUCE RED EYE*" and the RED-EYE-REDUCTION INDICATOR (28) appear on the LCD PANEL (15).
2. Frame your subject within the VIEWFINDER EYEPIECE (14).
3. Press the SHUTTER BUTTON (2) to take the picture.
 - **The camera defaults to the auto flash with red-eye-reduction mode.**
 - If you want to change the default setting to auto flash without red-eye reduction, repeat these steps but select "*AUTO FLASH*" instead of "*REDUCE RED EYE*" in step 1.

Auto flash without red-eye reduction

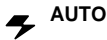

Use this feature for taking pictures without people.

You can change the camera default setting to auto flash without red-eye reduction by following these steps:

1. Repeatedly press the FLASH-MODE BUTTON **(16)** until *"AUTO FLASH"* and the AUTO-FLASH INDICATOR **(31)** appear on the LCD PANEL **(15)**.
2. Frame your subject within the VIEWFINDER EYEPIECE **(14)**.
3. Press the SHUTTER BUTTON **(2)** to take the picture.
 - **The camera now defaults to the auto flash without red-eye-reduction mode.**
 - If you want to change the default setting back to auto flash with red-eye reduction, repeat these steps but select *"REDUCE RED EYE"* instead of *"AUTO FLASH"* in step 1.

Fill flash

When bright light indoors or outdoors comes from behind the subject, dark shadows (especially on faces) may occur. Use fill flash to lighten these shadows and to add sparkle to your subject's eyes.

1. Repeatedly press the FLASH-MODE BUTTON **(16)** until *"FILL FLASH"* and the FILL-FLASH INDICATOR **(30)** appear on the LCD PANEL **(15)**.
2. Frame your subject within the VIEWFINDER EYEPIECE **(14)**.
3. Press the SHUTTER BUTTON **(2)** to take the picture.
 - The selection cancels when you turn off the camera, select a different flash mode or the infinity-focus mode, or when the camera powers down.

Flash off

When you do not want to use the flash, especially indoors where flash is prohibited, or capture the ambiance of existing light, use the flash-off feature. Use a tripod and high-speed film because the shutter speed in these situations will most likely be slow.

1. Repeatedly press the FLASH-MODE BUTTON (16) until “FLASH OFF” and the FLASH-OFF INDICATOR (29) appear on the LCD PANEL (15).
2. Frame your subject within the VIEWFINDER EYEPIECE (14).
3. Press the SHUTTER BUTTON (2) to take the picture.
 - The selection cancels when you turn off the camera, select a different flash mode or the night-view or continuous-drive mode, or when the camera powers down.

SELECTING THE SPECIAL OPTION MODES

Repeatedly press the MODE BUTTON (17) to view the special option modes on the LCD panel and to make your selection. The special option modes let you tailor the camera's fully automatic operation to suit the subject. The various modes provide optimal camera settings for infinity focus, spot focus, portrait, night-view, and continuous drive.

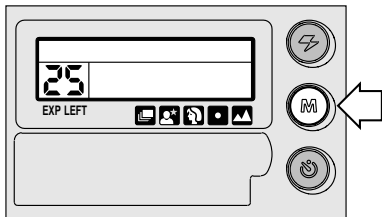

Infinity-focus mode



In this mode, you can capture sharp, distant scenery when you take pictures outdoors.

1. Press repeatedly the **MODE BUTTON (17)** until “*INFINITY*” and the **FLASH-OFF INDICATOR (29)** appear on the **LCD PANEL (15)**.
 - The **OPTION-MODE ARROW (32)** on the LCD panel points to the **INFINITY-FOCUS ICON (33)**.
 - In this mode the camera is automatically set for flash off, the only available flash option.
2. Frame your subject within the **VIEWFINDER EYEPIECE (14)**.
3. Press the **SHUTTER BUTTON (2)** to take the picture.
 - The selection cancels when you turn off the camera, press the mode or flash-mode button, or when the camera powers down.

Spot-focus mode



By using spot focus, you can obtain extremely precise focus control of what you consider the most important parts of your subject.

1. Press repeatedly the **MODE BUTTON (17)** until “*SPOT FOCUS*” appears on the **LCD PANEL (15)**.
 - The **OPTION-MODE ARROW (32)** on the LCD panel points to the **SPOT-FOCUS ICON (34)**.
 - All flash options are available in this mode.
2. Look through the **VIEWFINDER EYEPIECE (14)**.
3. Place the spot-focus circle on the main portion of the subject that you want focused.
4. Press the **SHUTTER BUTTON (2)** to take the picture.
 - The selection cancels when you turn off the camera, select a different option mode, or when the camera powers down.

Portrait mode

In this mode, the lens automatically zooms to provide suitable framing for portraits.

1. Repeatedly press the **MODE BUTTON (17)** until **"PORTRAIT MODE"** appears on the **LCD PANEL (15)**.
 - The **OPTION-MODE ARROW (32)** on the LCD panel points to the **PORTRAIT ICON (35)**.
 - All flash options are available in this mode.
2. Look through the **VIEWFINDER EYEPIECE (14)** placing the spot-focus circle on your subject.
3. Press the **SHUTTER BUTTON (2)** **halfway** down.
 - The lens zooms to provide suitable framing for a portrait exposure.
4. Wait for the lens to zoom, then press the shutter button **completely down** to take the picture.
 - If you manually zoom the lens after selecting the portrait mode, the portrait-mode selection cancels.
 - The selection cancels after you take the picture.

Nightview mode

In this mode, the camera balances the flash and existing light exposure so that you can take beautiful pictures of people at sunset or at night. Use a tripod or place the camera on another firm support, and use high-speed KODAK ADVANTIX Film because the shutter speed at night will most likely be slow.

1. Press repeatedly the **MODE BUTTON (17)** until **"NIGHT MODE"** appears on the **LCD PANEL (15)**.
 - The **OPTION-MODE ARROW (32)** on the LCD panel points to the **NIGHTVIEW ICON (36)**.
 - All flash options, except for flash off, are available in this mode.
2. Frame your subject within the **VIEWFINDER EYEPIECE (14)**.
3. Press the **SHUTTER BUTTON (2)** to take the picture.
 - The selection cancels when you turn off the camera, select a different option mode, or when the camera powers down.

Continuous-drive mode



In this mode, the camera continuously takes pictures and advances the film as long as the shutter button is held down.

1. Repeatedly press the **MODE BUTTON (17)** until **"CONTINUOUS"** appears on the **LCD PANEL (15)**.
 - The **OPTION-MODE ARROW (32)** on the LCD panel points to the **CONTINUOUS-DRIVE ICON (37)**.
 - All flash options are available in this mode.
2. Frame your subject within the **VIEWFINDER EYEPIECE (14)**.
3. Press the **SHUTTER BUTTON (2) completely down and hold**.
 - The shutter continues to release and advance the film as long as the shutter button is held down. When you take flash pictures, the shutter releases after the flash has charged.
 - The selection cancels when you turn off the camera, select a different option mode, or when the camera powers down.

USING THE SELF-TIMER



Use the self-timer feature to include yourself in pictures. The electronic self-timer delays the release of the shutter button for approximately 10 seconds.

1. Attach a tripod to the camera **TRIPOD SOCKET (22)** or place it on another firm support.
2. Frame your subject within the **VIEWFINDER EYEPIECE (14)**.
3. Press the **SELF-TIMER BUTTON (19)**.
 - **"SELFTIMER READY"** appears on the **LCD PANEL (15)**.

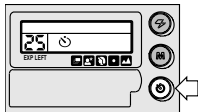

4. Press the **SHUTTER BUTTON (2)** to take the picture.
 - The **SELF-TIMER LAMP (9)** on the front of the camera blinks during the self-timer countdown.
 - The self-timer automatically turns off after the shutter releases.

TITLE IMPRINTING

You can choose a print title from one of 30 pre-programmed titles (see **Title-select list**) and/or a roll title for the entire roll of film. The title(s) are recorded on the film's magnetic data strip and printed on the back of the prints at certified Advanced Photo System labs. Look for this logo to select certified photofinishing services.



Print-title imprinting

1. Open the CONTROL-PANEL COVER (18) located below the LCD PANEL (15).
2. Repeatedly press the TITLE BUTTON (43) with the control-button actuator on the camera strap until the LCD PANEL (15) displays "SET PRINT TITLE."

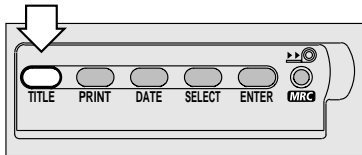

3. Move the ZOOM-DIAL LEVER (1) back and forth to scroll and select a print title or repeatedly press the SELECT BUTTON (40).
4. Press the ENTER BUTTON (39) to store the print title.
 - After you set the title, the LCD panel displays "PRINT TITLE IS" followed by the selected title.
 - The print title you select before you take a picture automatically cancels after 24 hours.

Deleting print title

1. Repeatedly press the **TITLE BUTTON (43)** with the control-button actuator on the camera strap until the **LCD PANEL (15)** displays *“SET PRINT TITLE.”*
2. Press immediately the **SELECT BUTTON (40)** until *“NONE”* appears on the LCD panel.
3. Press the **ENTER BUTTON (39)** until *“PRINT TITLE IS NONE”* appears on the LCD panel.
 - This cancels the last print-title selection. See **Print-title imprinting** if you want to select a different title.
 - You cannot cancel or change earlier print-title selections.

Roll-title imprinting

1. Open the **CONTROL-PANEL COVER (18)** located below the **LCD PANEL (15)**.
2. Repeatedly press the **TITLE BUTTON (43)** with the control-button actuator on the camera strap until the **LCD PANEL (15)** displays *“SET ROLL TITLE.”*
3. Move the **ZOOM-DIAL LEVER (1)** back and forth to scroll and select a roll title or repeatedly press the **SELECT BUTTON (40)**.
4. Press the **ENTER BUTTON (39)** to store the roll title.
 - After you set the title, the LCD panel displays *“ROLL TITLE IS”* followed by the selected title.

Deleting roll title

1. Repeatedly press the **TITLE BUTTON (43)** with the control-button actuator on the camera strap until the **LCD PANEL (15)** displays *“SET ROLL TITLE.”*
2. Immediately press the **SELECT BUTTON (40)** until *“NONE”* appears on the LCD panel.
3. Press the **ENTER BUTTON (39)** until *“ROLL TITLE IS NONE”* appears on the LCD panel.
 - This cancels the roll-title selection. See **Roll-title imprinting** if you want to select a different title.
 - You cannot change or delete the roll title on an MRC (partially exposed) cassette when it is reloaded into the camera.

Viewing selected titles

Use this feature to check which roll or print title is currently in use.

1. Repeatedly press the **TITLE BUTTON (43)** with the control-button actuator on the camera strap until the **LCD PANEL (15)** displays *“SET ROLL TITLE ”* or *“SET PRINT TITLE.”*
2. Press the **ENTER BUTTON (39)** until *“PRINT TITLE IS”* or *“ROLL TITLE IS”* and the current selected title appears on the LCD panel.

Title-select list

NONE

ANNIVERSARY

BAPTISM

BIRTHDAY

CANADA DAY

CHRISTMAS

CONGRATULATIONS

EASTER

FAMILY

FATHER'S DAY

FESTIVAL

FRIENDS

GRADUATION

HALLOWEEN

HANUKKAH

HAPPY NEW YEAR

HOLIDAY

HONEYMOON

I LOVE YOU

INDEPENDENCE DAY

MOTHER'S DAY

PARTY

REUNION

SCHOOL EVENT

SEASONS GREETING

THANK YOU

THANKSGIVING

TRIP

VACATION

VALENTINE'S DAY

WEDDING

PRINT-QUANTITY SELECT

This feature lets you choose before you take the picture the number of prints from 0 to 9 you will receive from the photofinishing lab. This service is dependent on the photofinishers capability.

1. Open the CONTROL-PANEL COVER (18) located below the LCD PANEL (15).
2. Press the PRINT-QUANTITY BUTTON (42) once with the control-button actuator on camera strap.
 - The LCD panel displays “PRINT QUANTITY” and “P1.”
3. Press repeatedly the print-quantity button to select the number of prints you want.

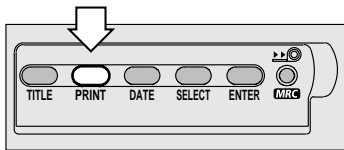

- You can view the numbers “P1,” “P2,” etc., in the FRAME COUNTER (24) area on the LCD panel.

4. Press the ENTER BUTTON (39) to complete your selection.
 - After you take the picture, the print quantity defaults to 1.

Canceling print-quantity select

You can cancel the selected print quantity after you take the picture and before you take the next picture.

1. Press and hold the PRINT-QUANTITY BUTTON (42).
2. Release the button when the motor stops running.
 - The film will rewind one frame to rewrite the data.
3. See **PRINT-QUANTITY SELECT**, steps 2 through 4, to select a different quantity or bypass steps 2 through 4 if the default is to resume at P1.

UNLOADING THE FILM

Automatic rewind

The camera automatically rewinds the film into the cassette after the last picture is taken.

1. Wait for the camera motor to stop to ensure that the film is completely rewound into the film cassette.
 - The LCD PANEL (15) displays “*FILM REWINDING*” and the FRAME COUNTER (24) counts down to “0.”
 - When the film is fully rewound, the LCD panel indicates “*REMOVE FILM.*”
2. Turn the camera upside down and slide the FILM-DOOR LATCH (23) to open the FILM DOOR (20).
3. Remove the film cassette from the camera and reload with new KODAK ADVANTIX Film.
 - The Film Status Indicator (FSI) on the film cassette is at **X** and the LCD panel displays “E.”

Mid-roll change (MRC)

You can remove your film in mid-roll and later reload it and continue picture-taking. The Film Status Indicator (FSI) on a partially exposed film cassette is set to **1** (#2 position). When you reload the film cassette into the camera, “*SEARCHING*” appears on the LCD panel. The camera automatically advances the film to the first unexposed frame and “*FRESH FILM*” appears on the LCD panel. Film can be rewound and reloaded until the last picture is taken. The camera automatically rewinds the film and sets the FSI to **X** (#3 position) when the last picture is taken.

1. Open the CONTROL-PANEL COVER (18) located below the LCD PANEL (15).
2. Gently press the MID-ROLL-CHANGE BUTTON (38) with the control-button actuator on the camera strap to start the auto-film rewind.

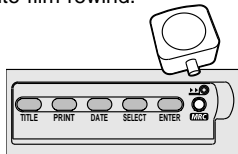

3. See **Automatic rewind**, steps 1 through 3 on page 29.
- You can either reinsert the partially exposed film cassette into the camera to take more pictures or take it to your photo lab for processing.

CARING FOR YOUR CAMERA

- Protect the camera from dust, moisture, sudden impact, and excessive heat.
CAUTION: Do not use solvents or harsh or abrasive cleaners on the camera body.
- If the lens appears dirty, breathe on it to form a mist and wipe the surface gently with a soft, lintless cloth or lens-cleaning tissue. Never wipe a dry lens.
CAUTION: Use solvents or solutions designed for cleaning camera lenses. Do not use chemically treated tissues intended for cleaning eye glasses.
- Remove the battery when you store the camera for an extended time.
CAUTION: To prevent possible damage and electrical shock, do not attempt to disassemble or repair the camera or flash unit by yourself.

TROUBLESHOOTING

What happened	Probable cause	Solution
Camera will not operate	There are no more pictures remaining	Remove the film and replace with new film
	Battery weak, dead, missing, or improperly loaded	Replace or reload the battery
Film does not advance or rewind	Battery weak, dead, missing, or improperly loaded	Replace or reload the battery
LCD panel is blank	Battery weak, dead, missing, or improperly loaded	Replace or reload the battery
	Camera in sleep mode	Press almost any of the control buttons to awaken the camera
LCD panel displays: "BATTERY LOW" "REPLACE BATTERY" "FLASH NOT READY"	Battery weak	Replace the battery
	Battery weak, dead, missing, or improperly loaded	Replace or reload the battery
	Flash not fully charged	Wait until the "FLASH NOT READY" message disappears or until the flash-ready lamp glows green
Flash/camera ready lamp "blinks" red	Flash not fully charged	Wait for lamp to glow green
Flash/camera ready lamp glows red	Subject closer than 2.0 ft (0.6 m)	See Flash-to-subject distance on page 17

SPECIFICATIONS

Film Type:	KODAK ADVANTIX Film for color or black-and-white pictures
Lens:	27 – 80 mm motorized zoom lens, glass aspheric
Focus System:	Passive, multi-spot autofocus
Focus Range:	C, H, & P: Wide/Tele: 2 ft – ∞ (0.6 m – ∞)
Viewfinder:	Real image, format masking, parallax correction, diopter adjustment
LCD:	Text display with camera-status information and warnings

Film-Speed:	DXIX (ISO) 50 – 1600 for color and black- and-white films
Flash Unit:	Built-in, KODAK SENSALITE™ Flash
Flash Range (ISO 200):	
Wide:	2 – 21 ft (0.6 – 6.4 m)
Tele:	2 – 14 ft (0.6 – 4.3m)
Apertures:	<i>f</i> /5.6 – <i>f</i> /8.5
Shutter:	1/2 – 1/300 second
Power Source:	Main power: one 3 V lithium KODAK K123LA (or equivalent) Battery
Dimensions:	4.8 in. x 2.6 in. x 1.8 in. (122mm x 66mm x 45mm)
Weight:	8 oz (228 g) without film or battery

Kodak, Sensalite, “e” mark, Advantix, and the
Advanced Photo System symbol and logotype are trademarks.

Este dispositivo cumple con la parte 15 de las reglamentaciones de la FCC. El manejo está supeditado a las siguientes dos condiciones: (1) este dispositivo puede no causar interferencia dañina, y (2) este dispositivo debe aceptar cualquier interferencia recibida, incluyendo interferencia la cual pudiese causar un funcionamiento indeseable.

NOTA: El modelo de su cámara ha sido aprobado y cumple con las limitaciones establecidas para un dispositivo digital Clase B, de acuerdo con la Parte 15 de las reglamentaciones de la FCC. Estas limitaciones proveen una protección razonable en contra de la interferencia que se encuentra en uso residencial. La cámara genera, usa, y puede emitir energía de frecuencia radial y si no es usada de acuerdo con las instrucciones, puede causar interferencia a comunicaciones de radio. No se puede garantizar que esta interferencia no ocurra. En caso de que ésta cámara cause interferencia a la recepción de radio o televisión, lo cual puede ser determinado encendiendo y apagando la cámara, puede reducir la interferencia haciendo lo siguiente:

- Vuelva a orientar o situar la antena de recepción
- Aumente la distancia entre la cámara y el receptor
- Para recibir ayuda consulte con el distribuidor o un técnico especializado en radio/televisión

Cambios o modificaciones no aprobadas por el contratante responsable de acatar estas regulaciones podría anular la autoridad del consumidor para operar éste equipo.



KODAK ADVANTIX Cámara Zoom C800/C850

¿NECESITA AYUDA CON SU CÁMARA O MÁS INFORMACIÓN SOBRE EL ADVANCED PHOTO SYSTEM?

Visite nuestro sitio en la red mundial electrónica (worldwide web) a la dirección <http://www.kodak.com> (solamente en los Estados Unidos) o <http://www.kodak.ca> (solamente en el Canadá) o llame a:

Kodak (solamente en los Estados Unidos), al 1-800-242-2424, de lunes a viernes de 9:00 a.m. a 7:00 p.m. (hora del este).

Kodak (solamente en el Canadá), al 1-800-465-6325, extensión 36100, de lunes a viernes de 8:00 a.m. a 5:00 p.m. (hora del este); para el área de Toronto, llame al 416-766-8233 extensión 36100.

Quando llame, por favor tenga su cámara disponible.

Para hacer válida la garantía, sírvase guardar el recibo de venta como prueba de la fecha de compra.

CARACTERÍSTICAS DEL ADVANCED PHOTO SYSTEM DISPONIBLES CON ESTA CÁMARA

Selección del número de impresiones

- Antes de tomar la fotografía, usted puede seleccionar el número de impresiones (del 0 al 9) que desea recibir de su laboratorio de fotoacabado. Este servicio depende de la capacidad de su laboratorio de fotoacabado.

Selección triple de formato

- Usted puede tomar, en el mismo rollo, fotografías en tres tamaños diferentes: Clásico (C), Grupo/HDTV (H), y Panorámico (P). El marco dentro del ocular del visor cambia según el formato seleccionado.

Impresión de fecha, hora, y título

- La fecha, hora y el número de identificación del cartucho de la película son impresos en la parte de atrás de sus fotografías. Esto hace más fácil la organización de sus impresiones y el mandar a hacer fotografías adicionales. Puede

escoger entre 30 títulos pre-programados (en cinco idiomas disponibles) para que sean impresos en la parte de atrás de sus impresiones.



Característica de ahorro automático de energía

Flash abatible adicional

- Este sistema de flash se ajusta automáticamente para proveer la iluminación correcta en cualquiera situación.
 - El flash abatible aleja la iluminación del flash del lente y de esta forma reduce los ojos rojos.
 - Se enciende automáticamente en escenas de poca iluminación.
 - El alcance del flash le proporciona la oportunidad de iluminación más brillante para de esta forma obtener más colorido en fotografías a gran distancia.
 - Automáticamente provee iluminación de relleno para realzar

vivacidad y claridad en retratos con poca iluminación.

- Provee iluminación tenue para capturar imágenes naturales en fotografías de primer plano.
- Provee reducción de ojos rojos adicional al usar el modo de reducción de ojos rojos.

Cambio a mitad del rollo (MRC)

- Puede remover su película a medio rollo y después volverla a cargar y continuar tomando fotografías. El MRC lo deja:
 - compartir una sola cámara con toda la familia y que cada miembro de la familia tenga su propio rollo de fotografías,
 - intercambiar entre película a color y blanco y negro,
 - cambiar la sensibilidad de la película a mitad de rollo para de esta forma adaptarla a los requerimientos de la escena, y
 - organizar y dedicar específicos rollos de película a específicos sujetos.

Intercambio de información sobre la calidad de la fotografía (PQix)

- Esta cámara registra la información esencial de la escena en la cinta magnética de información y comunica esta información al laboratorio de fotoacabado para perfeccionar la luz y el color y de esta forma proveer las mejores impresiones posibles.

Carga fácil del rollo de película

- La carga fácil del rollo de película es rápida y virtualmente libre de errores, de esta forma eliminando rollos en blanco y doble exposición. La cámara usa película KODAK ADVANTIX. El cartucho de la película, diferente al cartucho tradicional de 35 mm, comunica el estado de la película a la cámara y se convierte en el cargador y el envase de almacenamiento para la película procesada.

Indicador del estado de la película (FSI)

- El indicador realzado avanzará de una posición a otra para identificar el estado de la película dentro del cartucho.

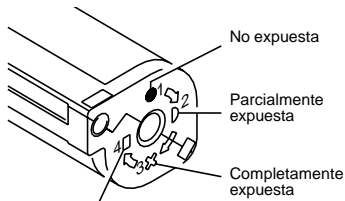

Negativos procesados



Busque este logo para asegurarse que la película que usted compre esté hecha para esta cámara.



Busque este logo para seleccionar un servicio de fotoacabado certificado para revelar su rollo y para asegurarse de aprovechar todos los beneficios del Advanced Photo System.

CONTENIDO

IDENTIFICACIÓN DE LA CÁMARA ...	40
COMO EMPEZAR	42
Como ajustar el idioma	42
Como imprimir la fecha y hora	43
Formatos de fecha	43
Como fijar la fecha y hora	43
COMO AJUSTAR LA CORREA	
DE LA CÁMARA	44
Activador del botón de control	44
COMO CARGAR LA BATERÍA	45
Indicador de batería débil	46
Consejos para usar la batería	46
Apagado automático	47
AJUSTE DIÓPTRICO	47
COMO CARGAR LA PELÍCULA	48
COMO TOMAR FOTOGRAFÍAS	49
Tamaños típicos de impresión de fotografía (Formatos)	50
Consejos útiles para obtener mejores fotografías	51
COMO USAR EL LENTE DE ZOOM ..	51
COMO TOMAR FOTOGRAFÍAS	
CON FLASH	52
Señas de la lámpara del flash	53
Distancia del sujeto al flash	54

COMO SELECCIONAR OTROS	
MODOS DE FLASH	54
Reducción de ojos rojos	55
Flash automático sin reducción de ojos rojo	56
Flash de relleno	56
Flash apagado	57
COMO SELECCIONAR LOS MODOS	
DE OPCIONES ESPECIALES	57
Modo de enfoque infinito	58
Modo de enfoque central	58
Modo de retrato	59
Modo de flash de noche	60
Modo de disparo continuo	60
COMO USAR EL AUTO	
DISPARADOR	61
COMO IMPRIMIR EL TÍTULO	62
Como imprimir el título de la foto	62
Como borrar el título de la foto	63
Como imprimir el título del rollo	63
Como borrar el título del rollo	64
Como ver los títulos seleccionados	64
Lista de selección de títulos	65

COMO SELECCIONAR EL NÚMERO DE COPIAS	66
Como cancelar la selección del número de copias	67
COMO DESCARGAR LA PELICULA	67
Rebobinado automático	67
Cambio a mitad del rollo (MRC)	68
CUIDADO DE SU CÁMARA	69
PROBLEMAS Y SOLUCIONES	70
ESPECIFICACIONES	72

IDENTIFICACIÓN DE LA CÁMARA

(Abra la cubierta del frente y la de atrás del manual para ver los diagramas de la cámara.)

- 1 PALANCA DEL DISCO SELECTOR DEL ZOOM
- 2 DISPARADOR
- 3 CUBIERTA DEL LENTE/FLASH
- 4 BOTÓN DEL FORMATO DE IMPRESIÓN
- 5 VISOR
- 6 SENSOR DE ILUMINACIÓN
- 7 SENSORES DE ENFOQUE AUTOMÁTICO
- 8 LENTE
- 9 LÁMPARA DE REDUCCIÓN DE OJOS ROJOS/AUTODISPARADOR
- 10 PRESILLA DE LA CORREA
- 11 PUERTA DEL COMPARTIMIENTO DE LA BATERÍA
- 12 DISCO SELECTOR DIÓPTRICO
- 13 LÁMPARA DE FLASH/CÁMARA LISTA
- 14 OCULAR DEL VISOR
- 15 PANEL LCD

- 16** BOTÓN DEL MODO DE FLASH
- 17** BOTÓN DE MODO
- 18** CUBIERTA DEL PANEL DE CONTROL
- 19** BOTÓN DE AUTODISPARADOR
- 20** PUERTA DEL COMPARTIMIENTO DE LA PELÍCULA
- 21** COMPARTIMIENTO DE LA PELÍCULA
- 22** MONTAJE PARA TRÍPODE
- 23** SEGURO DE LA PUERTA DEL COMPARTIMIENTO DE LA PELÍCULA
- 24** INDICADOR DE TOMAS
- 25** PANEL DE TEXTO DE MENSAJES
- 26** SÍMBOLO DE LA BATERÍA
- 27** INDICADOR DE AUTODISPARADOR
- 28** INDICADOR DE REDUCCIÓN DE OJOS ROJOS
- 29** INDICADOR DE FLASH APAGADO
- 30** INDICADOR DE FLASH DE RELLENO
- 31** INDICADOR DE FLASH AUTOMÁTICO
- 32** FLECHA DE MODO DE OPCIONES
- 33** ICONO DE ENFOQUE INFINITO
- 34** ICONO DE ENFOQUE CENTRAL
- 35** ICONO DE RETRATO
- 36** ICONO DE FLASH DE NOCHE
- 37** ICONO DE DISPARO CONTINUO
- 38** BOTÓN DE CAMBIO A MEDIO ROLLO (MRC)
- 39** BOTÓN DE ENTRADA
- 40** BOTÓN DE SELECCIÓN
- 41** BOTÓN DE FECHA
- 42** BOTÓN DE NÚMERO DE COPIAS
- 43** BOTÓN DE TÍTULO

COMO EMPEZAR

Después de cargar la batería (vea **COMO CARGAR LA BATERÍA** en la página 45), y antes de tomar fotografías es importante que ajuste en la cámara el idioma (5 opciones disponibles), la fecha y la hora.

Como ajustar el idioma

Inicialmente el idioma inglés está programado en la memoria de la cámara, pero usted puede cambiar el idioma al alemán, francés, español, o japonés.

1. Abra la CUBIERTA DEL PANEL DE CONTROL (18) la cual se encuentra debajo del PANEL LCD (15).

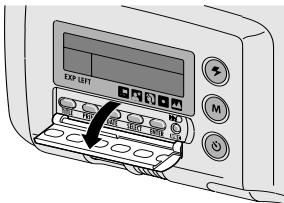

2. Oprima y mantenga **oprimido** por aproximadamente 4 segundos el BOTÓN DE TÍTULO (43) con el activador del botón de control en la correa de la cámara hasta que «ENGLISH» aparezca en el panel LCD.

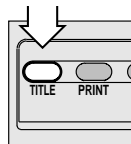

- Cuando deje de oprimir el botón, el idioma «parpadea.»
- Si el idioma que usted desea no aparece y/o parpadea, apague la cámara y vuelva a encenderla, entonces repita los pasos indicados anteriormente.

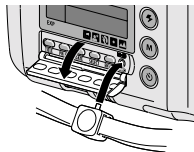

3. Mueva hacia la derecha o izquierda la PALANCA DEL DISCO SELECTOR DEL ZOOM (1) u oprima repetidamente el BOTÓN DE SELECCIÓN (40) para seleccionar un idioma.



4. Oprima el BOTÓN DE ENTRADA (39) para terminar su selección.

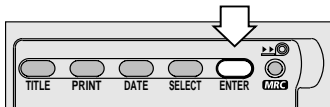

- El panel LCD exhibirá «IDIOMA» seguido del idioma seleccionado.

Como imprimir la fecha y hora

Las cámaras tradicionales imprimen la información de la fecha y/u hora directamente en la película. Su cámara ADVANTIX usa la franja magnética en la película para registrar la información de fecha y hora, la cual su laboratorio de fotoacabado imprime en la parte de atrás de sus fotografías. Esta cámara tiene un reloj de cuarzo y un calendario automático hasta el año 2099.

Formatos de fecha

El formato de la fecha se ajusta automáticamente de acuerdo al idioma seleccionado (vea la tabla a continuación). Si desea cambiar el formato de la fecha vea **Como fijar la fecha y hora**.

Formatos de fecha

Inglés	mes, día, año
Alemán	día, mes, año
Francés	día, mes, año
Español	día, mes, año
Japonés	año, mes, día

Como fijar la fecha y hora

Puede fijar la fecha en tres formatos diferentes: (año/mes/día, mes/día/año, o día/mes/año) u hora (hora/minutos).

1. Abra la CUBIERTA DEL PANEL DE CONTROL (18) la cual se encuentra debajo del PANEL LCD (15).
2. Oprima repetidamente el BOTÓN DE FECHA (41) con el activador del botón de control que se encuentra en la correa de la cámara para seleccionar el formato deseado para la impresión de la fecha u hora.

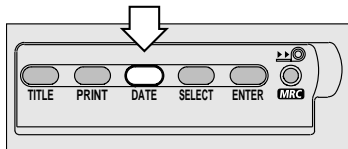

3. Oprima el **BOTÓN DE SELECCIÓN (40)** para activar los «números parpadeantes» del formato de fecha u hora seleccionado.
4. Mueva hacia la derecha o la izquierda la **PALANCA DEL DISCO SELECTOR DEL ZOOM (1)** para incrementar o reducir el número u oprima nuevamente el botón de selección para incrementar el número.
5. Oprima el **BOTÓN DE ENTRADA (39)** para guardar la información y para activar el próximo número “parpadeante” (vuelva a usar los pasos 4 y 5 hasta terminar su selección u oprima nuevamente el botón de entrada para terminar la sesión).
 - Después de ajustar la fecha u hora, el panel LCD exhibirá «*FECHA*» u «*HORA ES*» seguido de la fecha u hora seleccionada.

COMO AJUSTAR LA CORREA DE LA CÁMARA

1. Pase el extremo corto de la correa por detrás de la **PRESILLA DE LA CORREA (10)**.
2. Ponga el extremo largo de la correa a través del corto.
3. Tire de la correa hasta que quede ajustada.

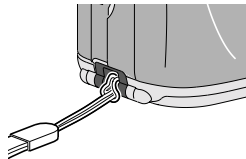
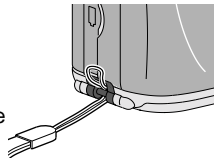

Activador del botón de control

Use la perilla en la hebilla de la correa de la cámara para activar los botones de control pequeños en la cámara.

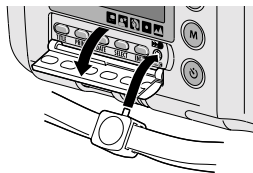

COMO CARGAR LA BATERÍA

Esta cámara utiliza una batería de litio de 3 voltios KODAK K123LA (o su equivalente) que proporcionan la energía necesaria para todas las funciones de la cámara.

1. Abra la PUERTA DEL COMPARTIMIENTO DE LA BATERÍA (11) usando la punta de sus dedos.

- Antes de retirar la batería usada, cierre la CUBIERTA DEL LENTE/FLASH (3).
- Para retirar la batería, hale de la correa.

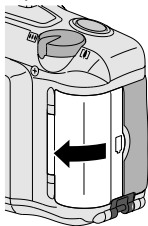

2. Coloque la batería sobre la correa de halar la batería e introduzca la batería en su compartimiento.

3. Cierre a presión la puerta del compartimiento de batería.

- Después que cargue la batería nueva en la cámara, necesitará ajustar nuevamente la fecha y hora como indica el panel LCD.

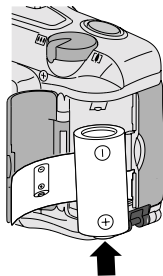

Indicador de batería débil

Debe cambiar la batería cuando —

- el SÍMBOLO DE LA BATERÍA (26) “parpadea” y el mensaje de «*BATERÍA BAJA*» aparece en el panel LCD o
- ninguno de los indicadores, excepto el de la batería, aparecen en el panel LCD y el disparador no funciona.

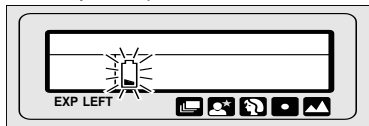

Consejos para usar la batería

- Deseche la baterías según las regulaciones locales y nacionales.
- Acuérdesse de llevar una batería de repuesto con usted en todo momento.
- Lea y siga todas las advertencias e instrucciones del fabricante de la batería.
- Mantenga la batería fuera del alcance de los niños.
- No intente desarmar, recargar o causar un cortocircuito en la batería o

exponerla a altas temperaturas o fuego.

- Antes de usarla, guarde la batería en su empaque original.
- No use baterías recargables.
- Remueva la batería de la cámara cuando no vaya a usarla por un período de tiempo prolongado.
- En caso de que el líquido de la batería se derrame en su piel, póngase en contacto con la información de Kodak sobre Salud, Seguridad y el Medio Ambiente llamando al 1-716-722-5151 en los Estados Unidos. Clientes fuera de los Estados Unidos pueden ponerse en contacto con su proveedor local de salud.
- En caso de que el líquido de la batería se derrame dentro de la cámara, los clientes en los Estados Unidos pueden ponerse en contacto con el Centro Informativo de Kodak (KIC) llamando al 1-800-242-2424. Clientes fuera de los Estados Unidos pueden ponerse en contacto con su representante local de Kodak.



Características de la conservación automática de energía

Apagado automático

Cuando la cámara no se usa por aproximadamente 2 1/2 minutos, ésta entrará automáticamente en el modo de economía para conservar la energía de la batería. Para activar la cámara puede oprimir cualquiera de los botones de control. Cuando no use la cámara por un período de tiempo prolongado, cierre la cubierta del lente/flash para apagar la cámara completamente.

AJUSTE DIÓPTRICO

Use el ajuste dióptrico para adaptar el ocular del visor a su alcance de vista.

1. Apunte la cámara hacia una pared lisa bien iluminada o hacia el cielo.
2. Mirando a través del OCULAR DEL VISOR **(14)** dele vuelta al DISCO SELECTOR DIÓPTRICO **(12)** hasta que el círculo de enfoque de sitio se vea nítido.

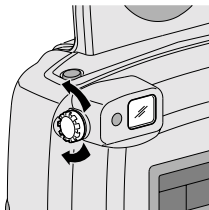

COMO CARGAR LA PELÍCULA

Puede cargar película en la cámara con la cubierta del lente/flash abierta o cerrada.

1. Vire la cámara con lo de arriba hacia abajo y deslice el SEGURO DE LA PUERTA DEL COMPARTIMIENTO DE LA PELÍCULA (23) para abrir automáticamente la PUERTA DEL COMPARTIMIENTO DE LA PELÍCULA (20).

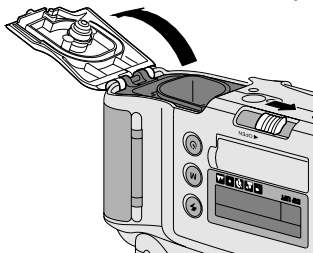

- La puerta del compartimiento de película se abrirá solamente cuando el compartimiento de película esté vacío o la película en la cámara esté completamente rebobinada dentro del cartucho de la película. Vea **COMO DESCARGAR LA PELÍCULA** en la página 67.

2. Ponga el cartucho de película **completamente** dentro del COMPARTIMIENTO DE PELÍCULA (21). Asegúrese de que el Indicador del estado de película (FSI) en el cartucho de la película esté en ● (posición #1) para un cartucho nuevo o en ◐ (posición #2) para un cartucho parcialmente expuesto.

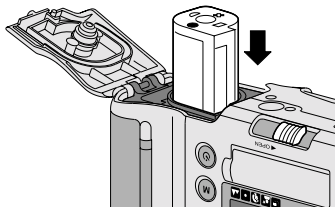

- **No fuerce el cartucho de película en el compartimiento de película.**
3. Cierre la puerta del compartimiento de película para comenzar el avance automático de la misma. El INDICADOR DE TOMAS (24) en el PANEL LCD (15) mostrará el número de fotografías restantes en el cartucho de la película.

COMO TOMAR FOTOGRAFÍAS

Puede tomar fotografías Clásicas (C), Grupo/HDTV (H)*, y Panorámicas (P) usando el mismo cartucho de película.

Vea la tabla en la página 50 para los **Tamaños típicos de impresión de fotografías (formatos)**. El costo del revelado de sus fotografías puede estar basado en el/los tamaño(s) de formato que usó cuando expuso la película.

1. Para encender la cámara y destapar el **LENTE (8)**, abra completamente la **CUBIERTA DEL LENTE/FLASH (3)**.

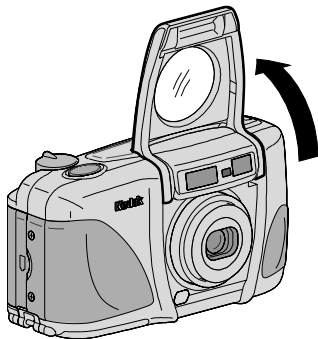

2. Oprima repetidamente el **BOTÓN DEL FORMATO DE IMPRESIÓN (4)** para seleccionar el formato C, H, o P. El visor cambia y exhibe el campo de vista seleccionado.

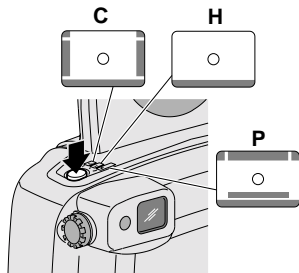

- Cuando apague la cámara, los formatos C y P son cancelados y por omisión la cámara cambia automáticamente al formato H.

* Impresiones de Televisión de Alta Definición (HDTV) son del mismo aspecto proporcional como las capacidades interfaciales de la TV para CD.

- Encuadre a su sujeto dentro del OCULAR DEL VISOR (14). Para una fotografía nítida, **manténgase a una distancia mínima de 2 pies (0,6 m) de su sujeto.**
- Oprima parcialmente el DISPARADOR (2) hasta que la LÁMPARA DE FLASH/CÁMARA LISTA (13) brille verde y «LISTO» aparece en el PANEL LCD (15). Oprima completamente el disparador para tomar la fotografía.

- Siga las instrucciones en el panel LCD cuando la lámpara de flash/cámara lista esté roja. Vea **Señas de la lámpara del flash** en la página 53.

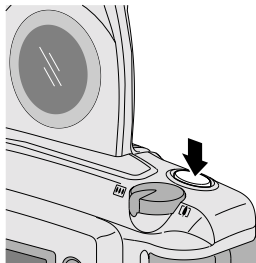

Tamaños típicos de impresión de fotografías (formatos)

C	H	P
Clásica	Grupo (HDTV)	Panorámico
3.5 x 5 plgds ó 4 x 6 plgds (88,9 x 127 mm ó 102 x 152 mm)	3.5 x 6 plgds ó 4 x 7 plgds (88,9 x 152 mm ó 102 x 178 mm)	3.5 x 8.5 plgds a 4 x 11.5 plgds (88,9 x 216 mm a 102 x 292,7 mm)

NOTA: Su laboratorio de fotoacabado usualmente provee impresiones en los tamaños de 4 x 6, 4 x 7, y 4 x 11.5 pulgadas (102 x 152, 102 x 178, y 102 x 292,7 mm). Algunos laboratorios locales de fotoacabado pueden ofrecer impresiones en los tamaños 3.5 x 5, 3.5 x 6, y 3.5 x 8.5 pulgadas (88,9 x 127, 88,9 x 152, y 88,9 x 216 mm).

Consejos útiles para obtener mejores fotografías

- Acérquese lo suficiente al sujeto a fotografiar de modo que éste ocupe todo el visor, **pero no más cerca de 2 pies (0,6 m)**.
- Tome fotografías al nivel del sujeto. Arrodílese para fotografiar niños y animales.
- Haga tomas verticales de sujetos altos y angostos, como cascadas, rascacielos o una persona sola.
- Agregue interés a sus fotografías incluyendo una rama, una ventana o una cerca.
- Manténgase de espaldas al sol. Así se logra la mejor iluminación.
- Párese en ángulo a superficies brillantes, tales como ventanas o espejos, para de esta forma evitar reflejos del flash o puntos luminosos en sus fotografías.
- Encienda todas las luces en el salón y haga que su sujeto mire directamente a la luz de reducción de ojos rojos para reducir la posibilidad de ojos rojos en fotografías con flash.

COMO USAR EL LENTE DE ZOOM

Esta cámara tiene un lente motorizado de zoom que le permite seleccionar la distancia ideal de enfoque del lente al tomar fotografías. Cuando encienda la cámara, automáticamente el lente se encuentra en la posición de gran angular.

1. Para encender la cámara y destapar el LENTE (8), abra completamente la CUBIERTA DEL LENTE/FLASH (3).
2. Deslice la PALANCA DEL DISCO SELECTOR DEL ZOOM (1), hacia la derecha a la posición de telefotográfico, para *acercarse* al sujeto o hacia la izquierda, a la posición de gran angular, para *alejarse* del sujeto.
3. Mire a través del OCULAR DEL VISOR (14).

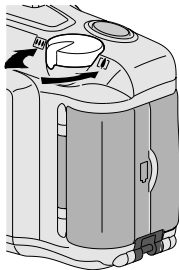

4. Oprima parcialmente el DISPARADOR (2).
- Cuando el sujeto está cerca de la cámara, las marcas en el visor cambian automáticamente para tomar una fotografía de primer plano.

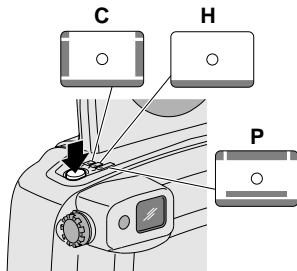

5. Oprima completamente el disparador para tomar la fotografía.
- El cilindro del lente automáticamente regresa a la posición de gran angular después de aproximadamente 2 1/2 minutos.

COMO TOMAR FOTOGRAFÍAS CON FLASH

A poca luz, ya sea en interiores, en exteriores donde hay mucha sombra o en días oscuros o nublados, necesitará usar el flash. Su cámara incluye un flash automático el cual se dispara cuando es necesario. El sistema especial de Flash abatible acorta el tiempo que el flash dura en fotografías de tomas de primer plano. Esto intensifica sus fotografías con flash y ayuda a conservar la energía de la batería.

Cuando oprime parcialmente el disparador y la lámpara de flash listo brilla verde, el flash está completamente cargado y listo para la toma de fotografías.

Señas de la lámpara del flash

Indicador de la lámpara	Situación
Brilla verde	El flash está completamente cargado
«Parpadea» rojo*	El flash no está completamente cargado
Brilla rojo	El sujeto está más cerca de 2 pies (0,6 m)

* Un mensaje de advertencia aparece en el panel LCD.

1. Para encender la cámara y destapar el LENTE (8), abra completamente la CUBIERTA DEL LENTE/FLASH (3).
2. Mantenga el sujeto a fotografiar dentro del alcance indicado para la sensibilidad de la película en su cámara. No tome fotografías a más distancia de la indicada o sus fotografías saldrán oscuras.

3. Oprima parcialmente el DISPARADOR (2) hasta que la LÁMPARA DE FLASH/CÁMARA LISTA (13) brille verde y «LISTO» aparece en el PANEL LCD (15). Oprima completamente el disparador para tomar la fotografía.

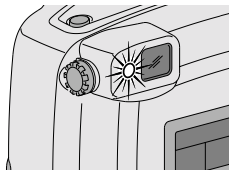

- El panel LCD exhibe «FLASH NO LISTO» cuando el flash no está completamente cargado.

Distancia del sujeto al flash

Sensibilidad ISO de la película	Gran angular (27 mm)	Telefotográfico (80 mm)
50	2 a 10 pies (0,6 a 3,1 m)	2 a 7 pies (0,6 a 2,1 m)
100	2 a 15 pies (0,6 a 4,6 m)	2 a 10 pies (0,6 a 3,1 m)
200	2 a 21 pies (0,6 a 6,4 m)	2 a 14 pies (0,6 a 4,3 m)
400	2 a 30 pies (0,6 a 7,9 m)	2 a 20 pies (0,6 a 6,7 m)
800	2 a 42 pies (0,6 a 12,8 m)	2 a 28 pies (0,6 a 8,5 m)
1600	2 a 60 pies (0,6 a 18,2 m)	2 a 40 pies (0,6 a 12,2 m)

COMO SELECCIONAR OTROS MODOS DE FLASH

Además del modo de flash automático con reducción de ojos rojos, que es el ajuste inicial de la cámara, puede seleccionar flash automático sin reducción de ojos rojos, flash de relleno, o flash apagado. Oprima repetidamente el BOTÓN DEL MODO DE FLASH **(16)** para ver las distintas selecciones en el panel LCD y para hacer su selección.

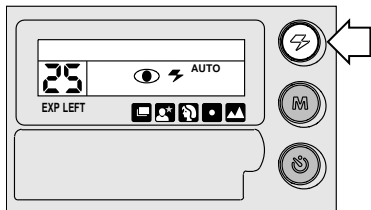

Reducción de ojos rojos

Los ojos de algunas personas (y algunos animales) pueden reflejar el flash como un brillo rojo. El flash prolongado y la luz de reducción de ojos rojos en la cámara ayuda a disminuir al mínimo los ojos rojos en las fotografías con flash. Para recibir información de como reducir ojos rojos en las fotografías con flash, vea **Consejos útiles para obtener mejores fotografías** en la página 51.

1. Oprima repetidamente el BOTÓN DEL MODO DE FLASH **(16)** hasta que «*OJOS ROJOS*» y el INDICADOR DE REDUCCIÓN DE OJOS ROJOS **(28)** aparezcan en el PANEL LCD **(15)**.
2. Encuadre a su sujeto dentro del OCULAR DEL VISOR **(14)**.

3. Oprima el DISPARADOR **(2)** para tomar la fotografía.

- **La cámara se ajusta automáticamente al modo de reducción de ojos rojos con flash automático.**
- Si desea cambiar el ajuste al modo de flash automático sin reducción de ojos rojos, repita los pasos indicados anteriormente pero seleccione «*FLASH AUTOMÁTICO*» en vez de «*OJOS ROJOS*» en el paso 1.

Flash automático sin reducción de ojos rojos

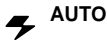

Use este modo para tomar fotografías que no incluyan a personas.

Usted puede cambiar el ajuste al modo de flash automático sin reducción de ojos rojos siguiendo los siguientes pasos:

1. Oprima repetidamente el BOTÓN DEL MODO DE FLASH **(16)** hasta que «*FLASH AUTOMÁTICO*» y el INDICADOR DE FLASH AUTOMÁTICO **(31)** aparezcan en el PANEL LCD **(15)**.
2. Encuadre a su sujeto dentro del OCULAR DEL VISOR **(14)**.
3. Oprima el DISPARADOR **(2)** para tomar la fotografía.
 - **La cámara se ajusta ahora al modo de reducción de ojos rojos sin flash automático.**
 - Si desea cambiar el ajuste al modo de flash automático con reducción de ojos rojos, repita los pasos indicados anteriormente pero seleccione «*OJOS ROJOS*» en vez de «*FLASH AUTOMÁTICO*» en el paso 1.

Flash de relleno



Cuando está a la luz de un sol brillante o cuando los sujetos tienen como iluminación de fondo una luz brillante, esta iluminación puede causar sombras (especialmente en las caras). Use el flash de relleno para aclarar estas sombras y para añadir vivacidad a los ojos de su sujeto.

1. Oprima repetidamente el BOTÓN DEL MODO DE FLASH **(16)** hasta que «*FLASH DE RELLENO*» y el INDICADOR DE FLASH DE RELLENO **(30)** aparezcan en el PANEL LCD **(15)**.
2. Encuadre a su sujeto dentro del OCULAR DEL VISOR **(14)**.
3. Oprima el DISPARADOR **(2)** para tomar la fotografía.
 - La selección se cancela cuando se apaga la cámara, se selecciona un modo de flash o de enfoque infinito diferente, o cuando la cámara entra al modo de ahorro de energía.

Flash apagado

Cuando no quiera usar el flash, especialmente en interiores donde el uso del flash está prohibido o cuando quiera capturar el ambiente con la luz existente, use la característica de flash apagado. Use un trípode y use película de alta sensibilidad de ISO porque la mayor probabilidad es que la abertura del diafragma, en estas situaciones, será lenta.

1. Oprima repetidamente el BOTÓN DEL MODO DE FLASH (16) hasta que «FLASH APAGADO» y el INDICADOR DE FLASH APAGADO (29) aparezcan en el PANEL LCD (15).
2. Encuadre a su sujeto dentro del OCULAR DEL VISOR (14).
3. Oprima el DISPARADOR (2) para tomar la fotografía.
 - La selección se cancela cuando se apaga la cámara, se selecciona un modo de flash diferente o el modo de vista de noche o de toma continua, o cuando la cámara entra al modo de ahorro de energía.

COMO SELECCIONAR LOS MODOS DE OPCIONES ESPECIALES

Oprima repetidamente el BOTÓN DE MODO (17) para ver los modos de opciones especiales en el panel LCD y para hacer su selección. Los modos de opciones especiales le dejan adaptar la operación automática de la cámara al sujeto que va a fotografiar. Los distintos modos proveen inmejorables ajustes de la cámara para enfoque infinito, enfoque de sitio, retratos, vista de noche, y toma continua.

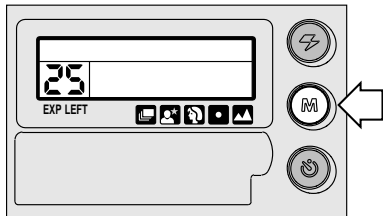

Modo de enfoque infinito



En este modo, puede capturar fotografías nítidas de escenas a mucha distancia cuando toma fotografías en exteriores.

1. Oprima repetidamente el BOTÓN DE MODO (17) hasta que «*INFINITO*» y el INDICADOR DE FLASH APAGADO (29) aparezcan en el PANEL LCD (15).
 - La FLECHA DE MODO DE OPCIONES (32) en el panel LCD apunta hacia el ICONO DE ENFOQUE INFINITO (33).
 - En este modo, la cámara está automáticamente ajustada para flash apagado, la única opción del flash disponible.
2. Encuadre a su sujeto dentro del OCULAR DEL VISOR (14).
3. Oprima el DISPARADOR (2) para tomar la fotografía.
 - La selección se cancela cuando se apaga la cámara, oprime el botón de modo o de modo de flash, o cuando la cámara entra al modo de ahorro de energía.

Modo de enfoque central



Al usar el enfoque central, puede obtener un control preciso de enfoque de lo que usted considera las partes más importantes de su sujeto.

1. Oprima repetidamente el BOTÓN DE MODO (17) hasta que «*FOCO CENTRAL*» aparezca en el PANEL LCD (15).
 - La FLECHA DE MODO DE OPCIONES (32) en el panel LCD apunta hacia el ICONO DE ENFOQUE CENTRAL (34).
 - Todas las opciones del flash están disponibles en este modo.
2. Mire a través del OCULAR DEL VISOR (14).
3. Sitúe el círculo de enfoque central en la parte del sujeto que usted desee enfocar.
4. Oprima el DISPARADOR (2) para tomar la fotografía.
 - La selección se cancela cuando se apaga la cámara, selecciona un modo de opciones diferente, o cuando la cámara entra al modo de ahorro de energía.

Modo de retrato



En este modo, el lente automáticamente se zoom para proveer el marco apropiado para los retratos.

1. Oprima repetidamente el BOTÓN DE MODO (17) hasta que «*MODO RETRATO*» aparezca en el PANEL LCD (15).
 - La FLECHA DE MODO DE OPCIONES (32) en el panel LCD apunta hacia el ICONO DE RETRATO (35).
 - Todas las opciones del flash están disponibles en este modo.
2. Mire a través del OCULAR DEL VISOR (14) situando el círculo de enfoque central en su sujeto.

3. Oprima **parcialmente** el DISPARADOR (2).

- El lente se zoom para proveer el marco apropiado para la exposición de un retrato.

4. Espere a que el lente se zoom, entonces oprima **completamente** el disparador para tomar la fotografía.
 - Si manualmente usted zoom el lente después de seleccionar el modo de retrato, el modo de selección de retrato se cancela.
 - La selección se cancela después de tomar la fotografía.

Modo de flash de noche



Para que usted pueda tomar fotografías bellas de personas a la puesta del sol o por la noche, en este modo la cámara crea un balance entre el flash y la luz presente. Use un tripíe o coloque la cámara sobre otra base firme y use película KODAK ADVANTIX de alta sensibilidad de ISO porque la mayor probabilidad es que, por la noche, la abertura del diafragma será lenta.

1. Oprima repetidamente el BOTÓN DE MODO (17) hasta que «*MODO FLASH NOCHE*» aparezca en el PANEL LCD (15).
 - La FLECHA DE MODO DE OPCIONES (32) en el panel LCD apunta hacia el ICONO DE FLASH DE NOCHE (36).
 - Todas las opciones del flash, excepto la de flash apagado, están disponibles en este modo.
2. Encuadre a su sujeto dentro del OCULAR DEL VISOR (14).

3. Oprima el DISPARADOR (2) para tomar la fotografía.

- La selección se cancela cuando se apaga la cámara, selecciona una opción de modo diferente, o cuando la cámara entra al modo de ahorro de energía.

Modo de disparo continuo



En este modo, al mantener el disparador constantemente oprimido, la cámara toma fotografías continuamente y avanza la película.

1. Oprima repetidamente el BOTÓN DE MODO (17) hasta que «*DISPARO CONTINUO*» aparezca en el PANEL LCD (15).
 - La FLECHA DE MODO DE OPCIONES (32) en el panel LCD apunta hacia el ICONO DE DISPARO CONTINUO (37).
 - Todas las opciones del flash están disponibles en este modo.

2. Encuadre a su sujeto dentro del OCULAR DEL VISOR (14).

3. Oprima el DISPARADOR (2) **completamente y manténgalo oprimido.**

- El disparador se dispara continuamente y la película avanza siempre que mantenga oprimido el disparador. Cuando tome fotografías con flash, el disparador funciona después de que el flash se cargue.
- La selección se cancela cuando se apaga la cámara, selecciona una opción de modo diferente, o cuando la cámara entra al modo de ahorro de energía.

COMO USAR EL AUTODISPARADOR



Use la característica de autodisparador para incluirse en las fotografías. El autodisparador electrónico demorará el funcionamiento del disparador por aproximadamente 10 segundos.

1. Use el MONTAJE PARA TRÍPODE (22) para montar la cámara en el tripié o póngala sobre otra base firme.

2. Encuadre su sujeto dentro del OCULAR DEL VISOR (14).

3. Oprima el BOTÓN DEL AUTODISPARADOR (19).

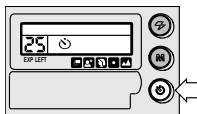

- «AUTODISPARADOR» aparece en el PANEL LCD (15).

4. Oprima el DISPARADOR (2) para tomar la fotografía.

- La LÁMPARA DE AUTODISPARADOR (9) en el frente de la cámara parpadea durante la cuenta regresiva del disparador automático.
- Después que funcione el disparador, el autodisparador se cancela automáticamente.

COMO IMPRIMIR EL TÍTULO

Puede escoger un título para la impresión y/o para el rollo de película completo de la lista de los 30 títulos pre-programados (vea **Lista de selección de títulos**). El/Los título(s) que seleccione es/son registrado(s) en la franja magnética de la película e impreso(s) en la parte de atrás de su fotografía por un laboratorio certificado en el Advanced Photo System. Busque este logo para seleccionar un laboratorio de fotoacabado certificado.



Como imprimir el título de la foto

1. Abra LA CUBIERTA DEL PANEL DE CONTROL (18) situada debajo del PANEL LCD (15).

2. Oprima repetidamente el BOTÓN DE TÍTULO (43) con el activador del botón de control en la hebilla de la correa de la cámara hasta que el PANEL LCD (15) exhiba «SEL. TÍTULO FOTO».

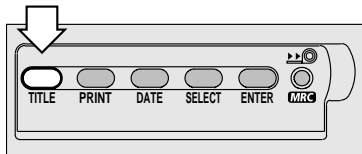

3. Mueva hacia la izquierda y derecha la PALANCA DEL DISCO SELECTOR DEL ZOOM (1) para ver la lista y seleccione un título para la foto u oprima repetidamente el BOTÓN DE SELECCIÓN (40).
4. Oprima el BOTÓN DE ENTRADA (39) para fijar el título de la impresión.
 - Después que fije el título, el panel LCD exhibe «TÍTULO FOTO» seguido del título seleccionado.
 - El título que usted selecciona antes de tomar la fotografía se cancela automáticamente después de 24 horas.

Como borrar el título de la foto

1. Oprima repetidamente el BOTÓN DE TÍTULO **(43)** con el activador del botón de control en la hebilla de la correa de la cámara hasta que el PANEL LCD **(15)** exhiba «*SEL. TÍTULO FOTO*».
2. Oprima inmediatamente el BOTÓN DE SELECCIÓN **(40)** hasta que «*NINGUNO*» aparece en el panel LCD.
3. Oprima el BOTÓN DE ENTRADA **(39)** hasta que «*TÍTULO FOTO NINGUNO*» aparezca en el panel LCD.
 - Esto cancela la última selección de impresión de título. Vea **Como imprimir el título de la impresión** si quisiera seleccionar un título diferente.
 - No puede cancelar o cambiar títulos de impresiones hechas anteriormente.

Como imprimir el título del rollo

1. Abra LA CUBIERTA DEL PANEL DE CONTROL **(18)** situada debajo del PANEL LCD **(15)**.
2. Oprima repetidamente el BOTÓN DE TÍTULO **(43)** con el activador del botón de control en la hebilla de la correa de la cámara hasta que el PANEL LCD **(15)** exhiba «*SEL. TÍTULO ROLLO*».
3. Mueva hacia la izquierda y la derecha la PALANCA DEL DISCO SELECTOR DEL ZOOM **(1)** para ver la lista y seleccione un título para el rollo u oprima repetidamente el BOTÓN DE SELECCIÓN **(40)**.
4. Oprima el BOTÓN DE ENTRADA **(39)** para fijar el título del rollo.
 - Después de fijar el título, el panel LCD exhibe «*TÍTULO ROLLO*» seguido del título seleccionado.

Como borrar el título del rollo

1. Oprima repetidamente el BOTÓN DE TÍTULO (43) con el activador del botón de control en la hebilla de la correa de la cámara hasta que el PANEL LCD (15) exhiba «*SEL. TÍTULO ROLLO*».
2. Oprima inmediatamente el BOTÓN DE SELECCIÓN (40) hasta que «NINGUNO» aparezca en el panel LCD.
3. Oprima el BOTÓN DE ENTRADA (39) hasta que «*TÍTULO ROLLO NINGUNO*» aparezca en el panel LCD.
 - Esto cancela la selección de impresión de título en el rollo. Vea **Como imprimir el título del rollo** si quisiera seleccionar un título diferente.
 - No puede borrar o cambiar el título del rollo en un cartucho parcialmente expuesto (MRC) cuando se vuelve a cargar en la cámara.

Como ver los títulos seleccionados

Use esta característica para verificar que título ha usado para la impresión o para el rollo.

1. Oprima repetidamente el BOTÓN DE TÍTULO (43) con el activador del botón de control en la hebilla de la correa de la cámara hasta que el PANEL LCD (15) exhiba «*SEL. TÍTULO ROLLO*» o «*SEL. TÍTULO FOTO*».
2. Oprima el BOTÓN DE ENTRADA (39) hasta que «*TÍTULO FOTO...*» o «*TÍTULO ROLLO*» y la selección escogida aparezcan en el panel LCD.

Lista de selección de títulos

NINGUNO

ACTO ESCOLAR

AMIGOS

ANIVERSARIO

AÑO NUEVO

BAUTISMO

BODA

CUMPLEAÑOS

DÍA DE LA CONFIRMACIÓN

DÍA DE LA MADRE

DÍA DEL PADRE

DÍA DE LA PRIMERA COMUNIÓN

DÍA DE LOS REYES MAGOS

FAMILIA

FELICES PASCUAS

FELICIDADES

FELIZ CUMPLEAÑOS

FELIZ NAVIDAD

FESTIVAL

FIESTA

GRADUACIÓN

LUNA DE MIEL

NAVIDAD

PASCUA DE RESURRECCIÓN

PRIMER DÍA DE COLEGIO

SEMANA SANTA

TE QUIERO

TOUR

VACACIONES

VERANEIO

VIAJE

COMO SELECCIONAR EL NÚMERO DE COPIAS

Esta característica le deja escoger el número de copias, del 0 al 9, que usted desea recibir de su laboratorio de fotoacabado antes de tomar la fotografía. Este servicio depende de la capacidad de su laboratorio de fotoacabado.

1. Abra LA CUBIERTA DEL PANEL DE CONTROL (18) situada debajo del PANEL LCD (15).
2. Oprima una vez el BOTÓN DE NÚMERO DE COPIAS (42) con el activador del botón de control en la hebilla de la correa de la cámara.
 - El PANEL LCD exhibe «NÚMERO DE COPIAS» y «P1».

3. Oprima repetidamente el botón de número de impresiones para seleccionar el número de impresiones que desee.

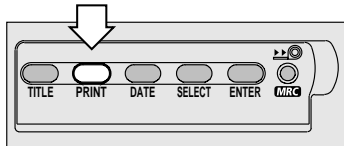

- Puede ver los números «P1», «P2», etcétera en el área del INDICADOR DE TOMAS (24) en el panel LCD.
4. Oprima el BOTÓN DE ENTRADA (39) para terminar su selección.
 - Después que tome la fotografía, el indicador del número de fotografías vuelve al 1.

Como cancelar la selección del número de copias

Puede cancelar la selección del número de copias después de tomar la fotografía y antes de tomar la próxima.

1. Oprima y mantenga oprimido el BOTÓN DE NÚMERO DE COPIAS **(42)**.
2. Deje de oprimir el botón cuando el motor deje de funcionar.
 - La película rebobinará un cuadro para escribir la información.
3. Vea los pasos 2, 3, y 4 de la **SELECCIÓN DE NÚMERO DE COPIAS** para seleccionar un número diferente o pase por alto los pasos 2, 3, y 4 si desea resumir P1.

COMO DESCARGAR LA PELÍCULA

Rebobinado automático

Esta cámara automáticamente rebobina la película una vez que se haya tomado la última fotografía.

1. Espere a que el motor se detenga para asegurar que la película se ha rebobinado completamente dentro del cartucho.
 - El PANEL LCD **(15)** exhibe «*REBOBINANDO*» y el INDICADOR DE TOMAS **(24)** cuenta regresivamente hasta «0».
 - Cuando la película esté completamente rebobinada, el panel LCD indica «*RETIRE PELÍCULA*».
2. Vire la cámara con lo de arriba hacia abajo y deslice el SEGURO DE LA PUERTA DEL COMPARTIMIENTO DE LA PELÍCULA **(23)** para abrir la PUERTA DEL COMPARTIMIENTO DE LA PELÍCULA **(20)**.

3. Retire el cartucho de película de la cámara y vuelva a cargarla con un rollo nuevo de película KODAK ADVANTIX.

- El FSI en el cartucho de película está en **X** y el panel LCD exhibirá "E".

Cambio a mitad de rollo (MRC)



Usted puede retirar el rollo de película antes de que éste se haya terminado y después volverlo a cargar y continuar tomando fotografías. El Indicador del estado de la película (FSI) para una película parcialmente expuesta está en **▶** (posición #2). Cuando vuelva a cargar el cartucho de la película en la cámara «*BUSCANDO*» aparece en el panel LCD. La cámara automáticamente avanza la película hasta el primer cuadro que no ha sido expuesto y «*PELÍCULA NUEVA*» aparece en el panel LCD. La película puede ser rebobinada y cargada todas las veces que se desee hasta que se tome la última fotografía. La cámara automáticamente rebobina la película y ajusta el FSI a **X** (posición #3) cuando se toma la última fotografía.

1. Abra la CUBIERTA DEL PANEL DE CONTROL **(18)** situada debajo del PANEL LCD **(15)**.

2. Para comenzar el rebobinado automático, oprima cuidadosamente el BOTÓN DE CAMBIO A MEDIO ROLLO **(38)** con el activador del botón de control en la hebilla de la correa de la cámara.

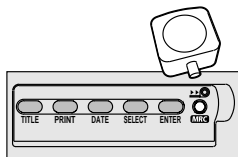

3. Vea los pasos 1, 2, y 3, en **Rebobinado automático** en la página 67.

- Puede o volver a cargar el cartucho de película parcialmente expuesto en su cámara para continuar tomando fotografías o llevarlo a su laboratorio de fotoacabado para que lo procesen.

CUIDADO DE SU CÁMARA

- Proteja la cámara del polvo, humedad, golpe repentino, y calor excesivo.

PRECAUCIÓN: No use solventes o soluciones ásperas o abrasivas en el cuerpo de la cámara.

- Si el lente se ve sucio, cúbralo con su aliento para empañarlo y limpie la superficie cuidadosamente con un paño suave que no tenga pelusas o con un pañuelo especialmente diseñado para la limpieza de lentes. Nunca limpie el lente en seco.

PRECAUCIÓN: No use solventes o soluciones que no hayan sido diseñadas para la limpieza de lentes de cámaras. No use pañuelos con químicos diseñados para la limpieza de gafas.

- Remueva la batería cuando vaya a guardar la cámara por un largo período.

PRECAUCIÓN: Para prevenir la posibilidad de daño y choque eléctrico, no trate, usted mismo, de desarmar o reparar la cámara o la unidad del flash.

PROBLEMAS Y SOLUCIONES

Problema	Causa probable	Solución
La cámara no funciona	No quedan más fotografías	Retire la película y ponga un rollo nuevo de película
	La batería está débil, descargada, mal colocada, o falta colocarla	Cambie o vuelva a cargar la batería
La película no avanza o se rebobina	La batería está débil, descargada, mal colocada, o falta colocarla	Cambie o vuelva a cargar la batería
El panel LCD está en blanco	La batería está débil, descargada, mal colocada, o falta colocarla	Cambie o vuelva a cargar la batería
	La cámara está en el modo de economía de energía	Oprima cualquier botón de control para activar la cámara

Problema	Causa probable	Solución
El panel LCD exhibe: « <i>BATERÍA BAJA</i> » « <i>CAMBIE BATERÍA</i> » « <i>FLASH NO LISTO</i> »	La batería está débil	Cambie la batería
	La batería está débil, descargada, mal colocada, o falta colocarla	Cambie o vuelva a cargar la batería
	El flash no está completamente cargado	Espere hasta que el mensaje de « <i>FLASH NO LISTO</i> » desaparezca o hasta que la lámpara de flash listo brille rojo verde
La lámpara de flash/cámara lista «parpadea» rojo	El flash no está completamente cargado	Espere hasta que la lámpara brille verde
La lámpara de flash/cámara lista brilla rojo	El sujeto está más cerca de 2 pies (0,6 m)	Vea Distancia del sujeto al flash en la página 54

ESPECIFICACIONES

Tipo de película: Película KODAK ADVANTIX para fotografías a color y blanco y negro

Lente: 27 – 80 mm, lente zoom motorizado, esférico de vidrio

Sistema de enfoque: Pasivo, sistema de enfoque automático de punto múltiple

Enfoque: C, H, y P, Gran Angular telefoto: 2 pies – ∞ (0,6 m – ∞)

Visor: Imagen real, marcas de formato, rectificación paralaje, ajuste dióptrico

LCD: Exhibición de texto con información y advertencia del estado de la cámara

Sensibilidad de película: DXIX (ISO) 50–1600 para fotografías a color y blanco y negro

Unidad del flash: Integrado, flash KODAK SENSALITE™

Alcance del flash (ISO 200)

Gran angular: 2 – 21 pies (0,6 a 6,4 m)

Telefoto: 2 – 14 pies (0,6 a 4,3 m)

Abertura de diafragma: $f/5.6$ – $f/8.5$

Obturador: 1/2 a 1/300 segundos

Fuente de energía: Primaria: una batería de litio de 3 voltios KODAK K123LA (o su equivalente)

Dimensiones: 4.8 x 2.6 x 1.8 plgds. (122 x 66 x 45 mm)

Peso: 8 onzas (228 g) sin película ni batería

El símbolo y logotipo de Kodak, Sensalite, «e» mark, Advantix, y el Advanced Photo System son marcas registradas



Appareil-photo KODAK ADVANTIX C800/C850 Zoom

BESOIN D'AIDE POUR UTILISER VOTRE APPAREIL-PHOTO OU DE RENSEIGNEMENTS SUR LE SYSTÈME APS?

Visitez nos sites Web à <http://www.kodak.ca> (Canada) ou <http://www.kodak.com> (États-Unis), ou encore appelez :

Kodak (Canada seulement), du lundi au vendredi, de 8 h à 17 h (heure normale de l'Est), au numéro 1 800 465-6325, poste 36100. Dans la région de Toronto, composez le (416) 766-8233, poste 36100.

Kodak (É.-U. seulement), sans frais, du lundi au vendredi, de 9 h à 19 h (heure normale de l'Est), au numéro 1 800 242-2424.

Assurez-vous d'avoir en main votre appareil-photo au moment de téléphoner.

Pour les besoins de la garantie, veuillez conserver votre facture de vente comme preuve de la date d'achat.

Cet appareil numérique de Classe B répond à toutes les exigences du Règlement sur le matériel brouilleur du Canada.

FONCTIONS APS OFFERTES AVEC CET APPAREIL-PHOTO

Choix du nombre d'épreuves

- Avant même de prendre votre photo, vous pouvez choisir le nombre d'épreuves (0 à 9) que vous désirez voir tirées par votre laboratoire de traitement photo. Ce service dépend toutefois des capacités du laboratoire.

Trois formats de photo

- Vous avez le choix de trois formats de photo différents : classique (C), groupe/HDTV (H) ou panoramique (P), pour chacune des photos d'une même cassette de film. Le cadre apparaissant dans le viseur se modifie en fonction du format sélectionné.



Fonctions automatiques
d'économie d'énergie

Flash rétractable perfectionné

- Ce système de flash intelligent effectue automatiquement les réglages pour donner l'éclairage optimal dans toute situation. Le système de flash :
 - éloigne le flash de l'objectif pour atténuer l'effet des yeux rouges;
 - se déclenche automatiquement en cas d'éclairage insuffisant;
 - grâce à sa portée plus grande procure un éclairage plus vif pour des photos aux couleurs plus éclatantes;
 - procure automatiquement une lumière d'appoint pour ajouter éclat et clarté aux portraits réalisés sous éclairage cru;
 - adoucit l'éclairage pour produire des gros plans plus naturels;
 - offre un mode de réduction des yeux rouges pour une atténuation encore plus grande de cet effet.

Changement du film à mi-rouleau

- Vous pouvez retirer votre film à mi-rouleau et le recharger ultérieurement pour poursuivre la prise de vue. Cette fonction vous permet de :
 - partager l'appareil-photo avec les autres membres de la famille, chacun ayant son propre rouleau de film;
 - passer du noir et blanc à la couleur, et inversement;
 - changer de sensibilité de film pour mieux vous adapter aux besoins de la scène;
 - organiser vos photos en réservant des rouleaux de film à des sujets spécifiques.

Impression de la date, de l'heure et du titre

- La date, l'heure et le numéro d'identification de la cassette sont imprimés au verso de vos photos, ce qui en facilite le classement et la réimpression. Par ailleurs, vous pouvez choisir un des 30 titres préprogrammés (en cinq langues) à imprimer au dos de vos photos.

Échange d'information pour l'amélioration de la qualité de l'image

- Cet appareil enregistre sur la bande magnétique du film des données essentielles sur la scène photographiée, qui permettront au laboratoire de traitement d'optimiser la couleur ou l'exposition afin que vos photos soient le plus réussies possible.

Chargement instantané simple

- Le chargement instantané simple est rapide et pratiquement exempt d'erreurs, éliminant les rouleaux vierges ou réexposés. L'appareil fonctionne avec des Films KODAK ADVANTIX. Contrairement aux cartouches de film classique 35 mm, la cassette de film indique l'état du film qu'elle renferme, en plus de servir de contenant protecteur pour le transport et l'entreposage du film une fois traité.

Indicateur de l'état du film

- Un voyant passe d'un symbole à l'autre pour indiquer l'état du film à l'intérieur de la cassette.

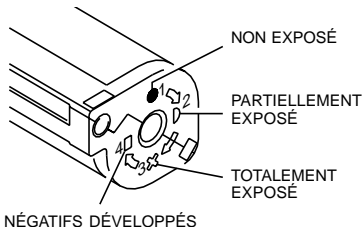

Ce symbole sur l'emballage de film vous garantit qu'il est compatible avec cet appareil-photo.



Assurez-vous que le laboratoire de traitement auquel vous confiez vos films affiche ce symbole; vous profiterez ainsi de toutes les caractéristiques du système Advanced Photo System.

TABLE DES MATIÈRES

DESCRIPTION DE L'APPAREIL-PHOTO	78
DÉMARRAGE	80
Choix de la langue	80
Impression de la date et de l'heure	81
Formats de date	81
Réglage de la date et de l'heure	82
FIXATION DE LA DRAGONNE	83
Activateur de bouton de commande	83
INSTALLATION DE LA PILE	84
Indicateur de pile faible	84
Conseils au sujet des piles	85
Arrêt automatique	86
CORRECTION DIOPTRIQUE	86
CHARGEMENT DU FILM	87
POUR PRENDRE DES PHOTOS	88
Formats de photo	89
Conseils pour prendre de meilleures photos	90
UTILISATION DE L'OBJECTIF ZOOM	90

POUR PRENDRE DES PHOTOS	
AU FLASH	91
Témoins du flash	92
Distance entre le sujet et le flash	92
SÉLECTION DES AUTRES	
MODES DE FLASH	93
Réduction des yeux rouges	93
Flash automatique sans réduction des yeux rouges	94
Flash d'appoint	94
Flash désactivé	95
SÉLECTION DES MODES	
SPÉCIAUX	96
Mise au point à l'infini	96
Mise au point convergente	97
Portrait	98
Vue nocturne	98
Entraînement continu	99
UTILISATION DU RETARDATEUR ..	100
IMPRESSION DU TITRE	100
Impression du titre d'une photo	100
Suppression du titre d'une photo	101
Impression du titre d'un rouleau de film	102
Suppression du titre d'un rouleau de film	102

Visionnement des titres sélectionnés	103
Liste des choix de titres	103S
CHOIX DU NOMBRE D'ÉPREUVES	104
Annulation du choix du nombre d'épreuves	105
RETRAIT DU FILM	106
Rembobinage automatique	106
Changement du film à mi-rouleau	106
ENTRETIEN DE VOTRE APPAREIL-PHOTO	107
DÉPANNAGE	108
CARACTÉRISTIQUES	109

DESCRIPTION DE L'APPAREIL-PHOTO

(Pour consulter les schémas de l'appareil-photo, dépliez les rabats des couvertures avant et arrière de ce manuel.)

- 1 BARILLET DU ZOOM
- 2 DÉCLENCHEUR
- 3 COUVRE-OBJECTIF/FLASH
- 4 SÉLECTEUR DU FORMAT DE PHOTO
- 5 VISEUR
- 6 CAPTEUR DE LUMIÈRE
- 7 CAPTEURS DE MISE AU POINT AUTOMATIQUE
- 8 OBJECTIF
- 9 TÉMOIN DE RÉDUCTION DES YEUX ROUGES/RETARDATEUR
- 10 TIGE DE LA DRAGONNE
- 11 COUVERCLE DU COMPARTIMENT DE LA PILE
- 12 CADRAN DIOPTRIQUE
- 13 TÉMOIN DU FLASH/APPAREIL-PHOTO PRÊT
- 14 OCULAIRE DU VISEUR

- 15 PANNEAU ACL
- 16 BOUTON DE SÉLECTION DU MODE FLASH
- 17 BOUTON DE MODE
- 18 COUVERCLE DU PANNEAU DE COMMANDE
- 19 BOUTON DU RETARDATEUR
- 20 COUVERCLE DU COMPARTIMENT DU FILM
- 21 COMPARTIMENT DU FILM
- 22 ÉCROU DU TRÉPIED
- 23 LOQUET DU COMPARTIMENT DU FILM
- 24 COMPTEUR DE POSES
- 25 PANNEAU D’AFFICHAGE DES MESSAGES
- 26 SYMBOLE DE LA PILE
- 27 INDICATEUR DU RETARDATEUR
- 28 INDICATEUR DE RÉDUCTION DES YEUX ROUGES
- 29 INDICATEUR DU FLASH DÉSACTIVÉ
- 30 INDICATEUR DU FLASH D’APPOINT
- 31 INDICATEUR DU FLASH AUTOMATIQUE
- 32 FLÈCHE CHOIX DU MODE
- 33 ICÔNE MISE AU POINT À L’INFINI
- 34 ICÔNE MISE AU POINT CONVERGENTE
- 35 ICÔNE PORTRAIT

- 36 ICÔNE VUE NOCTURNE
- 37 ICÔNE ENTRAÎNEMENT CONTINU
- 38 BOUTON DE CHANGEMENT DU FILM À MI-ROULEAU
- 39 BOUTON DE SAISIE
- 40 BOUTON DE SÉLECTION
- 41 BOUTON DE DATE
- 42 BOUTON DU NOMBRE D’ÉPREUVES
- 43 BOUTON DE TITRE

DÉMARRAGE

Une fois que vous avez installé la pile (voir la rubrique **INSTALLATION DE LA PILE** à la page 84), il est important de régler les paramètres de langue (5 choix offerts), de date et d'heure avant de commencer à prendre des photos.

Choix de la langue

La langue par défaut en mémoire de cet appareil-photo est l'anglais, mais vous pouvez modifier ce paramètre par français, allemand, espagnol ou japonais.

1. Ouvrez le **COUVERCLE DU PANNEAU DE COMMANDE (18)** situé sous le **PANNEAU ACL (15)**.

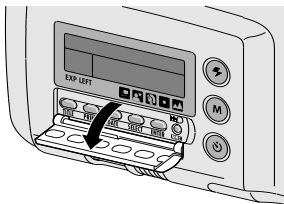

2. Enfoncez et **maintenez** dans cette position le **BOUTON DE TITRE (43)** à l'aide de l'activateur de bouton de commande pendant environ 4 secondes, jusqu'à ce que le panneau ACL affiche « **ENGLISH** ».

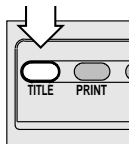

- Lorsque vous relâchez le bouton, le nom de la langue « clignote ».
- Si aucun choix de langue n'apparaît ni ne clignote sur le panneau, mettez l'appareil-photo hors tension, puis sous tension; reprenez ensuite les étapes précédentes.

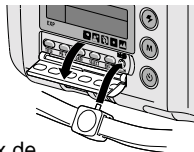

3. Déplacez le BARILLET DU ZOOM (1) vers la gauche ou vers la droite, ou appuyez à plusieurs reprises sur le BOUTON DE SÉLECTION (40) pour sélectionner une langue.



4. Appuyez sur le BOUTON DE SAISIE (39) pour terminer votre sélection.

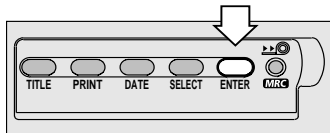

- Le panneau ACL affiche « *LANGUE* : » suivi de la langue choisie.

Impression de la date et de l'heure

Les appareils-photo classiques impriment la date et l'heure directement sur le film. Votre appareil-photo ADVANTIX emploie plutôt la bande magnétique de données pour enregistrer la date et l'heure, lesquelles sont ensuite imprimées au verso de vos photos par

votre laboratoire de traitement photo. Cet appareil est doté d'une horloge à quartz et d'un calendrier automatique programmé jusqu'en l'an 2099.

Formats de date

Le format de date par défaut pour chaque langue de cet appareil-photo est indiqué dans le tableau suivant. Consultez la rubrique **Réglage de la date et de l'heure** si vous souhaitez modifier le format de date.

Format de date	
Français	jour, mois, année
Anglais	mois, jour, année
Espagnol	jour, mois, année
Allemand	jour, mois, année
Japonais	année, mois, jour

Réglage de la date et de l'heure

Vous pouvez inscrire la date sous trois formats différents (année/mois/jour, jour/mois/année ou mois/jour/année) et l'heure sous le format heure/minutes.

1. Ouvrez le COUVERCLE DU PANNEAU DE COMMANDE **(18)** situé sous le PANNEAU ACL **(15)**.
2. Appuyez de façon répétée sur le BOUTON DE DATE **(41)** à l'aide de l'activateur du bouton de commande (sur la dragonne) pour choisir le format de date ou d'heure souhaité.

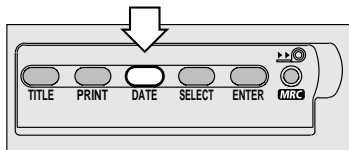

3. Appuyez ensuite sur le BOUTON DE SÉLECTION **(40)** de façon à ce que les chiffres de la date ou de l'heure clignotent.

4. Poussez le BARILLET DU ZOOM **(1)** vers la droite ou la gauche pour augmenter ou diminuer le chiffre, ou appuyez de nouveau sur le bouton de sélection pour augmenter le chiffre.
5. Appuyez sur le BOUTON DE SAISIE **(39)** pour enregistrer votre sélection et activer les prochains chiffres (clignotants); répétez les étapes 4 et 5 pour achever votre sélection, ou appuyez de nouveau sur le bouton de saisie pour terminer le réglage.
 - Une fois le réglage de la date ou de l'heure terminé, le panneau ACL affiche « DATE : » ou « HEURE : » suivi de la date ou de l'heure indiquée.

FIXATION DE LA DRAGONNE

1. Enfilez la plus courte des boucles de la dragonne sous la TIGE DE LA DRAGONNE (10).
2. Faites ensuite glisser la longue boucle de la dragonne dans la petite boucle.
3. Tirez fermement.

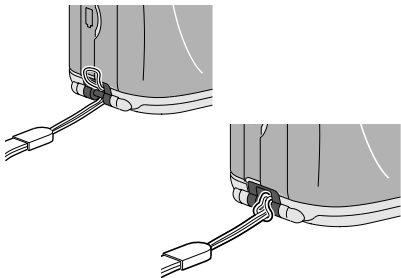

Activateur de bouton de commande

Utilisez le bouton du fermoir de la dragonne pour activer les petits boutons de commande de l'appareil-photo.

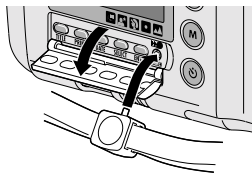

INSTALLATION DE LA PILE

Cet appareil-photo utilise 1 Pile au lithium KODAK K123LA (ou l'équivalent) de 3 volts qui fournit l'alimentation nécessaire à toutes les fonctions de l'appareil.

1. Ouvrez le COUVERCLE DU COMPARTIMENT DE LA PILE (11).

- Avant de retirer la pile, veuillez refermer le COUVRE-OBJECTIF/FLASH (3).
- Pour retirer la pile, tirez sur le ruban.

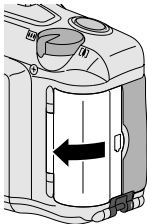

- ### 2. Insérez la pile en vous assurant de bien placer le ruban de retrait sous la pile dans le compartiment.

- ### 3. Refermez bien le couvercle du compartiment de la pile.

- Après avoir chargé une nouvelle pile, vous devez régler de nouveau la date et l'heure, comme l'indique le panneau ACL.

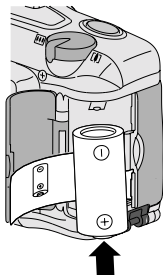

Indicateur de pile faible

Il faut remplacer la pile lorsque —

- le SYMBOLE DE LA PILE (26) clignote et que le message « PILE DÉCHARGÉE » apparaît sur le panneau ACL ou

- aucun des indicateurs, à l'exception du symbole de la pile, n'apparaît sur le panneau ACL et que le déclencheur ne peut être actionné.

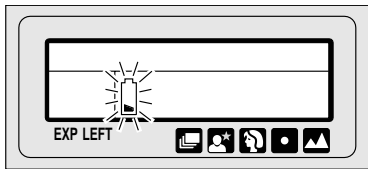

Conseils au sujet des piles

- Jetez les piles conformément aux réglementations locales et nationales.
- Ayez toujours des piles de rechange avec vous.
- Lisez le mode d'emploi et observez les mises en garde fournies par le fabricant des piles.
- Gardez les piles hors de la portée des enfants.
- N'essayez pas de démonter, de recharger ou de court-circuiter les piles, ou de les exposer à des températures élevées ou aux flammes.

- Conservez les piles dans leur emballage d'origine jusqu'à ce que vous les utilisiez.
- N'utilisez pas de piles rechargeables.
- Retirez la pile de l'appareil-photo lorsque vous entreposez ce dernier pour une longue période.
- Dans l'éventualité peu probable où le fluide de la pile entrerait en contact avec votre peau, communiquez avec le Centre d'information Kodak en santé, sécurité et environnement au (716) 722-5151 aux États-Unis. Si vous ne résidez pas aux États-Unis, vous pouvez contacter le fournisseur de soins de santé de votre région.
- Dans l'éventualité peu probable où le fluide de la pile s'écoulerait à l'intérieur de l'appareil-photo, veuillez communiquer avec le Centre d'information Kodak au 1 800 465-6325 ou avec votre représentant du service à la clientèle.



Fonctions automatiques
d'économie d'énergie

Arrêt automatique

Cet appareil-photo se met automatiquement en mode veille après plus de 2 ½ minutes d'inactivité pour conserver l'énergie de la pile. Il vous suffit d'appuyer sur presque n'importe quel bouton pour réactiver l'appareil-photo. Lorsque vous n'utilisez pas l'appareil pendant une longue période, refermez le couvre-objectif afin de mettre l'appareil hors tension.

CORRECTION DIOPTRIQUE

Utilisez la correction dioptrique pour ajuster le viseur à votre vue.

1. Dirigez l'appareil-photo vers un mur uni bien éclairé ou vers le ciel bleu clair.
2. En regardant par l'OCULAIRE DU VISEUR (14), tournez le CADRAN DIOPTRIQUE (12) jusqu'à ce que le cercle de mise au point convergente apparaisse nettement.

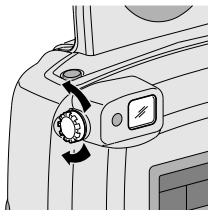

CHARGEMENT DU FILM

Vous pouvez charger le film dans l'appareil-photo, que le couvre-objectif soit ouvert ou fermé.

1. Retournez l'appareil-photo et faites glisser le **LOQUET DU COMPARTIMENT DU FILM (23)** pour actionner l'ouverture automatique du **COUVERCLE DU COMPARTIMENT DU FILM (20)**.

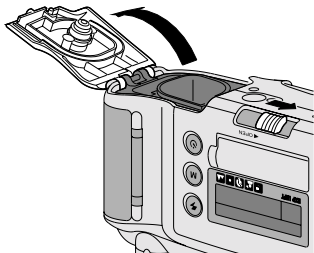

- Le couvercle du compartiment du film ne s'ouvrira que si le compartiment est vide ou si le film est entièrement rebobiné dans la cassette de film. Voir la rubrique **RETRAIT DU FILM** à la page 106.

2. Insérez **complètement** la cassette de film dans le **COMPARTIMENT DU FILM (21)**. Assurez-vous que l'indicateur de l'état du film est positionné à ● (position 1) dans le cas d'une nouvelle cassette ou à ◐ (position 2) dans le cas d'une cassette de film partiellement exposé.

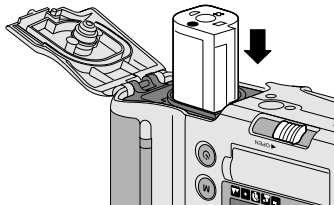

- **N'exercez pas de pression excessive pour insérer la cassette dans le compartiment du film.**
3. Refermez le couvercle du compartiment du film pour déclencher le mécanisme d'avance automatique du film. Le **COMPTEUR DE POSES (24)** sur le **PANNEAU ACL (15)** affichera le nombre de poses restantes.

POUR PRENDRE DES PHOTOS

Vous pouvez prendre des photos de formats classique (C), groupe/HDTV (H)* et panoramique (P) sur la même cassette de film. Consultez le tableau de la page 89 pour connaître le **Format des photos**. Vos frais de traitement photo peuvent varier en fonction des formats choisis pour le développement.

1. Soulevez complètement le COUVRE-OBJECTIF/FLASH (3) pour découvrir l'OBJECTIF (8) et mettre l'appareil-photo sous tension.

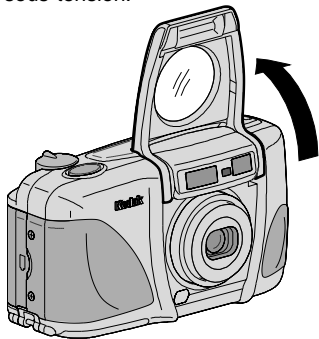

2. Appuyez de façon répétitive sur le SÉLECTEUR DU FORMAT DE PHOTO (4) pour choisir le format désiré (C, H ou P). Le cadre du viseur s'ajuste pour délimiter la prise de vue sélectionnée.

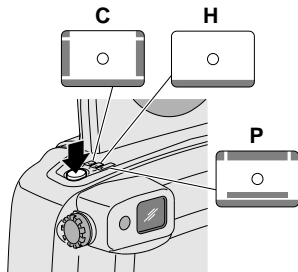

- Lorsque vous mettez l'appareil-photo hors tension, le format C ou P préalablement sélectionné est remplacé par H, le format par défaut.

* Les photos HDTV (télévision haute définition) présentent le même rapport hauteur/largeur que la télévision, pour des capacités d'interface CD.

3. Cadrez votre sujet en regardant dans l'OCULAIRE DU VISEUR (14). Pour une photo nette, **placez-vous à au moins 0,6 m (2 pi) de votre sujet.**
4. Enfoncez partiellement le DÉCLENCHEUR (2) jusqu'à ce que le TÉMOIN DU FLASH/APPAREIL-PHOTO PRÊT (13) passe au vert et que le message « PRÊT » apparaisse sur le PANNEAU ACL (15). Enfoncez ensuite complètement le déclencheur pour prendre la photo.

- Lorsque le témoin du flash/appareil-photo prêt est rouge, suivez les directives affichées sur le panneau ACL. Consultez la rubrique **Témoins du flash** à la page 92.

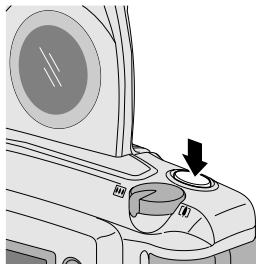

Formats de photo

C	H	P
Classique	Groupe (HDTV)	Panoramique
88,9 mm x 127 mm ou 102 mm x 152 mm (3,5 po x 5 po ou 4 po x 6 po)	88,9 mm x 152 mm ou 102 mm x 178 mm (3,5 po x 6 po ou 4 po x 7 po)	88,9 mm x 216 mm à 102 mm x 292,7 mm (3,5 po x 8,5 po à 4 po x 11,5 po)

NOTA : Votre laboratoire de traitement photo offre généralement des photos de formats 4 po x 6 po, 4 po x 7 po et 4 po x 11,5 po (102 x 152, 102 x 178 et 102 x 292,7 mm). Certains peuvent aussi proposer les formats 3,5 po x 5 po, 3,5 po x 6 po et 3,5 po x 8,5 po (88,9 x 127, 88,9 x 152 et 88,9 x 216 mm).

Conseils pour prendre de meilleures photos

- Approchez-vous suffisamment de votre sujet pour qu'il remplisse bien le viseur, **sans toutefois vous placer à moins de 0,6 m (2 pi)**.
- Placez-vous au même niveau que votre sujet. Quand vous photographiez des enfants ou des animaux de compagnie, agenouillez-vous.
- Tenez votre appareil-photo à la verticale pour mettre en valeur les sujets de forme allongée, comme les chutes d'eau, les gratte-ciel ou une personne seule.
- Donnez de la dimension à vos photos en les encadrant avec une branche d'arbre, une fenêtre, ou encore avec les traverses d'une clôture.
- Placez-vous dos au soleil afin d'offrir le meilleur éclairage possible à votre sujet.

- Placez-vous de biais par rapport aux surfaces brillantes, comme les fenêtres ou les miroirs, pour éviter le reflet du flash ou des taches brillantes dans vos photos.
- Allumez toutes les lumières de la pièce et demandez à votre sujet de regarder le témoin de réduction des yeux rouges pour atténuer cet effet sur les photos.

UTILISATION DE L'OBJECTIF ZOOM

Doté d'un objectif zoom motorisé, cet appareil-photo vous permet de choisir la longueur focale de l'objectif convenant le mieux à la situation de prise de vue. Lorsque vous mettez l'appareil sous tension, la longueur focale est réglée par défaut en position grand-angulaire.

1. Soulevez complètement le COUVRE-OBJECTIF/FLASH **(3)** pour découvrir l'OBJECTIF **(8)** et mettre l'appareil-photo sous tension.
2. Faites glisser le BARILLET DU ZOOM **(1)** vers la droite en position téléobjectif pour vous *rapprocher* du sujet ou vers

la gauche en position grand-angulaire pour vous éloigner du sujet.

3. Cadrez ensuite votre sujet dans l'OCULAIRE DU VISEUR (14).

4. Enfoncez partiellement le DÉCLENCHEUR (2).

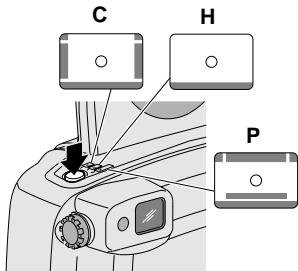
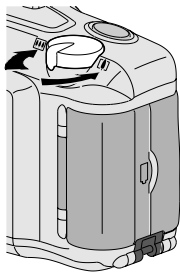

- Lorsque le sujet est près de l'appareil-photo, le cadre du viseur s'ajuste automatiquement pour une prise de vue en gros plan.

5. Enfoncez complètement le déclencheur pour prendre la photo.

- Le barillet de l'objectif revient automatiquement en position grand-angulaire après environ 2 ½ minutes.

POUR PRENDRE DES PHOTOS AU FLASH

Dans des conditions de lumière faible, à l'intérieur, ou à l'extérieur dans des lieux ombragés ou par temps couvert, il vous faut utiliser un flash. Votre appareil-photo est doté d'un flash automatique qui s'actionne au besoin. Le système spécial de Flash rétractable perfectionné, dont est doté cet appareil, raccourcit la durée du flash pour les photos en gros plan, ce qui a pour effet d'améliorer vos photos prises avec un flash et de préserver l'énergie des piles.

Lorsque vous enfoncez partiellement le déclencheur et que le témoin du flash/appareil-photo prêt passe au vert, le flash est complètement chargé et prêt pour la photo.

Témoins du flash

Indicateur	Situation
Vert	Le flash est complètement chargé
Rouge clignotant*	Le flash n'est pas complètement chargé
Rouge	Le sujet est à moins de 0,6 m (2 pi)

* Un message d'avertissement s'affiche sur le panneau ACL.

1. Soulevez complètement le COUVRE-OBJECTIF/FLASH (3) pour découvrir l'OBJECTIF (8) et mettre l'appareil-photo sous tension.
2. Assurez-vous que votre sujet se trouve à une distance qui soit appropriée pour la sensibilité du film chargé dans votre appareil. Ne vous éloignez pas au-delà de la distance maximum recommandée, sinon vos photos seront sombres.
3. Enfoncez partiellement le DÉCLENCHEUR (2) jusqu'à ce que le TÉMOIN DU FLASH/APPAREIL-PHOTO PRÊT (13) passe au vert et que le message « PRÊT » apparaisse sur le

PANNEAU ACL (15). Enfoncez ensuite complètement le déclencheur pour prendre la photo.

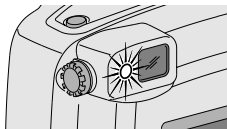

- Lorsque le flash n'est pas entièrement chargé, le panneau ACL affiche le message « FLASH NON PRÊT ».

Distance entre le sujet et le flash

Sensibilité ISO du film	Grand-angulaire (27 mm)	Téléobjectif (80 mm)
50	0,6 m à 3,1 m (2 pi à 10 pi)	0,6 m à 2,1 m (2 pi à 7 pi)
100	0,6 m à 4,6 m (2 pi à 15 pi)	0,6 m à 3 m (2 pi à 10 pi)
200	0,6 m à 6,4 m (2 pi à 21 pi)	0,6 m à 4,3 m (2 pi à 14 pi)
400	0,6 m à 7,9 m (2 pi à 30 pi)	0,6 m à 6,7 m (2 pi à 20 pi)
800	0,6 m à 12,8 m (2 pi à 42 pi)	0,6 m à 8,5 m (2 pi à 28 pi)
1600	0,6 m à 18,2 m (2 pi à 60 pi)	0,6 m à 12,2 m (2 pi à 40 pi)

SÉLECTION DES AUTRES MODES DE FLASH

Outre le mode par défaut flash automatique avec réduction des yeux rouges, vous pouvez choisir les modes flash automatique sans réduction des yeux rouges, flash d'appoint ou flash désactivé. Appuyez de façon répétée sur le BOUTON DE SÉLECTION DU MODE FLASH (16) pour afficher les modes sur le panneau ACL et faire votre sélection.

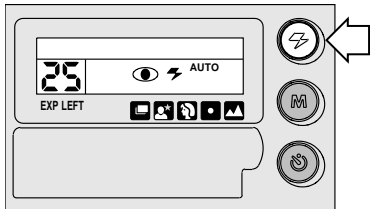

Réduction des yeux rouges

Les yeux de certaines personnes (et de certains animaux) peuvent réfléchir le flash et produire ainsi un éclat rouge sur les photos. Le flash allongé et le témoin de réduction des yeux rouges de cet

appareil-photo aident à minimiser le phénomène des yeux rouges dans les photos prises avec flash. Consultez la rubrique **Conseils pour prendre de meilleures photos** à la page 90 pour de plus amples renseignements sur la façon d'atténuer l'effet des yeux rouges.

1. Appuyez de façon répétée sur le BOUTON DE SÉLECTION DU MODE FLASH (16) jusqu'à ce que le message « *YEUX ROUGES* » et l'INDICATEUR DE RÉDUCTION DES YEUX ROUGES (28) apparaissent sur le PANNEAU ACL (15).
2. Cadrez bien votre sujet dans l'OCULAIRE DU VISEUR (14).
3. Appuyez sur le DÉCLENCHEUR (2) pour prendre la photo.
 - L'appareil-photo est réglé par défaut au mode flash automatique avec réduction des yeux rouges.
 - Si vous souhaitez remplacer le paramètre par défaut par flash automatique sans réduction des yeux rouges, répétez les étapes précédentes, mais sélectionnez « *FLASH/AUTO* » plutôt que « *YEUX ROUGES* » à l'étape 1.

Flash automatique sans réduction des yeux rouges AUTO

Utilisez ce mode pour prendre des photos sans personnages.

Vous pouvez remplacer le réglage par défaut par le mode flash automatique sans réduction des yeux rouges de la façon suivante :

1. Appuyez de façon répétée sur le BOUTON DE SÉLECTION DU MODE FLASH **(16)** jusqu'à ce que le message « *FLASH/AUTO* » et l'INDICATEUR DU FLASH AUTOMATIQUE **(31)** apparaissent sur le PANNEAU ACL **(15)**.
2. Cadrez bien votre sujet dans l'OCULAIRE DU VISEUR **(14)**.
3. Appuyez sur le DÉCLENCHEUR **(2)** pour prendre la photo.
 - **L'appareil-photo est maintenant réglé par défaut au mode flash automatique sans réduction des yeux rouges.**

- Si vous souhaitez remplacer ultérieurement le paramètre par défaut par le mode flash automatique avec réduction des yeux rouges, répétez les étapes précédentes, mais sélectionnez « *YEUX ROUGES* » plutôt que « *FLASH/AUTO* » à l'étape 1.

Flash d'appoint

À l'intérieur ou à l'extérieur, la lumière vive projetée sur des sujets éclairés à contre-jour peut créer des ombres marquées (en particulier sur les visages). Pour adoucir ces ombres et faire briller les yeux de vos sujets, il suffit d'utiliser le flash d'appoint.

1. Appuyez de façon répétée sur le BOUTON DE SÉLECTION DU MODE FLASH **(16)** jusqu'à ce que le message « *RECHARGE FLASH* » et l'INDICATEUR DU FLASH D'APPOINT **(30)** apparaissent sur le PANNEAU ACL **(15)**.
2. Cadrez bien votre sujet dans l'OCULAIRE DU VISEUR **(14)**.

3. Appuyez sur le DÉCLENCHEUR (2) pour prendre la photo.

- La sélection est annulée lorsque vous mettez l'appareil-photo hors tension, que vous choisissez un autre mode flash ou le mode de mise au point à l'infini, ou encore lorsque l'appareil est mis en veille.

Flash désactivé

Lorsque vous ne voulez pas utiliser le flash, notamment à l'intérieur dans les endroits où on l'interdit ou pour saisir l'atmosphère créée par la lumière ambiante, utilisez la fonction de flash désactivé. Servez-vous d'un trépied ou placez l'appareil sur une surface stable, et utilisez un film de sensibilité élevée parce que la vitesse d'obturation est vraisemblablement plus lente dans ces situations.

1. Appuyez de façon répétée sur le BOUTON DE SÉLECTION DU MODE FLASH (16) jusqu'à ce que le message « *FLASH COUPÉ* » et l'INDICATEUR DU FLASH DÉACTIVÉ (29) apparaissent sur le PANNEAU ACL (15).

2. Cadrez bien votre sujet dans l'OCULAIRE DU VISEUR (14).

3. Appuyez sur le DÉCLENCHEUR (2) pour prendre la photo.

- La sélection est annulée lorsque vous mettez l'appareil-photo hors tension, que vous choisissez un autre mode flash ou le mode nuit ou continu, ou encore lorsque l'appareil est mis en veille.

SÉLECTION DES MODES SPÉCIAUX

Appuyez de façon répétée sur le BOUTON DE MODE (17) pour voir les modes spéciaux sur le panneau ACL et faire votre sélection. Ces modes vous permettent de personnaliser le fonctionnement automatique de l'appareil-photo en fonction du sujet. Ces différents modes procurent les réglages optimaux pour la mise au point à l'infini, la mise au point convergente, le portrait, la vue nocturne et l'entraînement continu.

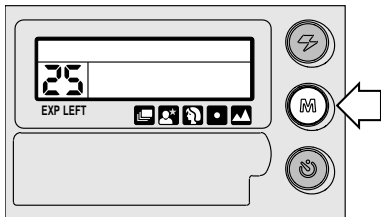

Mise au point à l'infini



Grâce à ce mode, vous êtes en mesure de saisir nettement des scènes extérieures éloignées.

1. Appuyez de façon répétée sur le BOUTON DE MODE (17) jusqu'à ce que le message « *INFINI* » et l'INDICATEUR DU FLASH DÉSACTIVÉ (29) apparaissent sur le PANNEAU ACL (15).
 - La FLÈCHE CHOIX DU MODE (32) sur le panneau ACL pointe vers l'ICÔNE MISE AU POINT À L'INFINI (33).
 - Avec ce mode, l'appareil-photo désactive automatiquement le flash (ce qui constitue alors la seule option de flash offerte).
2. Cadrez bien votre sujet dans l'OCULAIRE DU VISEUR (14).
3. Appuyez sur le DÉCLENCHEUR (2) pour prendre la photo.
 - La sélection est annulée lorsque vous mettez l'appareil-photo hors tension, que vous appuyez sur le bouton de mode ou de mode flash, ou encore lorsque l'appareil est mis en veille.

Mise au point convergente

Utilisez la mise au point convergente pour effectuer de façon extrêmement précise la mise au point sur ce que vous considérez important dans votre sujet.

1. Appuyez de façon répétée sur le BOUTON DE MODE **(17)** jusqu'à ce que le message « *AUTOFOCUS SPOT* » (mise au point convergente) s'affiche sur le PANNEAU ACL **(15)**.
 - La FLÈCHE CHOIX DU MODE **(32)** sur le panneau ACL pointe vers l'ICÔNE MISE AU POINT CONVERGENTE **(34)**.
 - Avec ce mode, toutes les options de flash sont disponibles.
2. Cadrez bien votre sujet dans l'OCULAIRE DU VISEUR **(14)**.

3. Positionnez le cercle de mise au point convergente sur la zone du sujet que vous souhaitez mettre au point.
4. Appuyez sur le DÉCLENCHEUR **(2)** pour prendre la photo.
 - La sélection est annulée lorsque vous mettez l'appareil-photo hors tension, que vous choisissiez un autre mode spécial ou encore lorsque l'appareil est mis en veille.

Portrait



Avec ce mode, l'objectif fait le zoom automatiquement pour offrir le meilleur cadrage pour le portrait.

1. Appuyez de façon répétée sur le BOUTON DE MODE (17) jusqu'à ce que le message « *MODE PORTRAIT* » apparaisse sur le PANNEAU ACL (15).
 - La FLÈCHE CHOIX DU MODE (32) sur le panneau ACL pointe vers l'ICÔNE PORTRAIT (35).
 - Avec ce mode, toutes les options de flash sont disponibles.
2. Cadrez bien votre sujet dans l'OCULAIRE DU VISEUR (14) en dirigeant bien le cercle de mise au point convergente sur votre sujet.
3. Enfoncez **partiellement** le DÉCLENCHEUR (2).
 - L'objectif fait le zoom pour offrir le meilleur cadrage pour le portrait.

4. Attendez que l'objectif fasse le zoom, puis **enfoncez complètement** le déclencheur pour prendre la photo.
 - Si vous utilisez le zoom de façon manuelle après avoir choisi le mode portrait, la sélection s'annule.
 - La sélection est annulée une fois la photo prise.

Vue nocturne



Avec ce mode, l'appareil-photo est en mesure d'équilibrer l'intensité du flash en fonction de l'éclairage existant pour vous permettre de prendre de superbes photos de gens au coucher du soleil ou en soirée. Servez-vous d'un trépied ou placez l'appareil-photo sur une surface stable, et utilisez un Film KODAK ADVANTIX de sensibilité élevée parce que la vitesse d'obturation sera vraisemblablement plus lente la nuit.

1. Appuyez de façon répétée sur le BOUTON DE MODE (17) jusqu'à ce que le message « *MODE NUIT* » apparaisse sur le PANNEAU ACL (15).
 - La FLÈCHE CHOIX DU MODE (32) sur le panneau ACL pointe vers l'ICÔNE VUE NOCTURNE (36).

- Avec ce mode, toutes les options de flash sont disponibles, à l'exception du flash désactivé.
2. Cadrez bien votre sujet dans l'OCULAIRE DU VISEUR **(14)**.
 3. Appuyez sur le DÉCLENCHEUR **(2)** pour prendre la photo.
 - La sélection est annulée lorsque vous mettez l'appareil-photo hors tension, que vous choisissiez un autre mode spécial ou encore lorsque l'appareil est mis en veille.

Entraînement continu



Avec ce mode, l'appareil-photo prend des photos de façon successive et avance le film à la prochaine pose tant et aussi longtemps que le déclencheur est maintenu abaissé.

1. Appuyez de façon répétée sur le BOUTON DE MODE **(17)** jusqu'à ce que le message « *CONTINU* » apparaisse sur le PANNEAU ACL **(15)**.
 - La FLÈCHE CHOIX DU MODE **(32)** sur le panneau ACL pointe vers l'ICÔNE ENTRAÎNEMENT CONTINU **(37)**.

- Avec ce mode, toutes les options de flash sont disponibles.
2. Cadrez bien votre sujet dans l'OCULAIRE DU VISEUR **(14)**.
 3. **Appuyez complètement** sur le DÉCLENCHEUR **(2)** et **maintenez-le abaissé**.
 - Le déclencheur est actionné et avance le film tant qu'il est maintenu abaissé. Lorsque vous prenez des photos au flash, le déclencheur est actionné seulement une fois que le flash est rechargé.
 - La sélection est annulée lorsque vous mettez l'appareil-photo hors tension, que vous choisissiez un autre mode spécial ou encore lorsque l'appareil est mis en veille.

UTILISATION DU RETARDATEUR



Utilisez ce mode si vous souhaitez vous inclure dans la photo. Le retardateur électronique retardera l'activation du déclencheur pendant environ 10 secondes.

1. Utilisez l'ÉCROU DU TRÉPIED (22) pour fixer l'appareil-photo sur un trépied ou placez l'appareil sur une surface stable.
2. Cadrez bien votre sujet dans l'OCULAIRE DU VISEUR (14).
3. Appuyez sur le BOUTON DU RETARDATEUR (19).
 - Le message « *RETARDATEUR* » s'affiche sur le PANNEAU ACL (15).
4. Appuyez sur le DÉCLENCHEUR (2) pour prendre la photo.



- Le TÉMOIN DU RETARDATEUR (9) situé sur le devant de l'appareil-photo clignote pendant le compte à rebours.
- Le retardateur se désactive automatiquement une fois le déclencheur actionné.

IMPRESSION DU TITRE

Vous pouvez choisir l'un ou l'autre des 30 titres préprogrammés (voir la rubrique **Liste des choix de titres**) pour une photo ou un rouleau de film. Les titres que vous choisissez sont enregistrés sur la bande magnétique de données de film et imprimés au dos des photos par les laboratoires certifiés APS. Assurez-vous que le laboratoire de traitement auquel vous confiez vos films affiche ce logo.



Impression du titre d'une photo

1. Ouvrez le COUVERCLE DU PANNEAU DE COMMANDE (18) situé sous le PANNEAU ACL (15).

- Appuyez de façon répétée sur le BOUTON DE TITRE (43) à l'aide de l'activateur de bouton de commande (sur la dragonne) jusqu'à ce que le message « *TITRE/VUE?* » s'affiche sur le PANNEAU ACL (15).

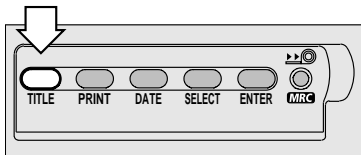

- Déplacez le BARILLET DU ZOOM (1) pour faire défiler les titres et sélectionnez un titre de photo, ou appuyez à plusieurs reprises sur le BOUTON DE SÉLECTION (40).
- Appuyez sur le BOUTON DE SAISIE (39) pour enregistrer le titre de la photo.
 - Une fois que vous avez choisi le titre, le panneau ACL affiche « *TITRE ÉPREUVE :* », suivi du titre choisi.
 - Le titre de photo sélectionné avant la prise de vue est annulé automatiquement après 24 heures.**

Suppression du titre d'une photo

- Appuyez de façon répétée sur le BOUTON DE TITRE (43) à l'aide de l'activateur de bouton de commande (sur la dragonne) jusqu'à ce que « *TITRE/VUE?* » s'affiche sur le PANNEAU ACL (15).
- Appuyez immédiatement sur le BOUTON DE SÉLECTION (40) jusqu'à ce que le panneau ACL affiche « *AUCUN* ».
- Appuyez sur le BOUTON DE SAISIE (39) jusqu'à ce que le panneau ACL affiche « *TITRE ÉPREUVE : AUCUN* ».
 - Cette procédure annule la dernière sélection de titre de photo. Voir la rubrique **Impression du titre d'une photo** si vous souhaitez sélectionner un autre titre.
 - Vous ne pouvez annuler ou modifier les sélections antérieures.

Impression du titre d'un rouleau de film

1. Ouvrez le COUVERCLE DU PANNEAU DE COMMANDE (18) situé sous le PANNEAU ACL (15).
2. Appuyez de façon répétée sur le BOUTON DE TITRE (43) à l'aide de l'activateur de bouton de commande (sur la dragonne) jusqu'à ce que le PANNEAU ACL (15) affiche « TITRE/FILM ? ».
3. Déplacez le BARILLET DU ZOOM (1) pour faire défiler les titres et sélectionnez un titre pour le rouleau de film, ou appuyez à plusieurs reprises sur le BOUTON DE SÉLECTION (40).
4. Appuyez sur le BOUTON DE SAISIE (39) pour enregistrer le titre du rouleau de film.
 - Une fois que vous avez choisi le titre, le panneau ACL affiche « TITRE FILM : », suivi du titre choisi.

Suppression du titre d'un rouleau de film

1. Appuyez de façon répétée sur le BOUTON DE TITRE (43) à l'aide de l'activateur de bouton de commande (sur la dragonne) jusqu'à ce que « TITRE/FILM ? » s'affiche sur le PANNEAU ACL (15).
2. Appuyez immédiatement sur le BOUTON DE SÉLECTION (40) jusqu'à ce que le panneau ACL affiche « AUCUN ».
3. Appuyez sur le BOUTON DE SAISIE (39) jusqu'à ce que le panneau ACL affiche « TITRE FILM : AUCUN ».
 - Cette procédure annule la dernière sélection de titre pour le rouleau de film. Voir la rubrique **Impression du titre d'un rouleau de film** si vous souhaitez sélectionner un autre titre.
 - Vous ne pouvez annuler ou modifier le titre d'un rouleau partiellement exposé (rembobiné à mi-rouleau) lorsque vous le rechargez dans l'appareil-photo.

Visualisation des titres sélectionnés

Utilisez cette fonction pour connaître le titre sélectionné pour la photo ou le rouleau de film.

1. Appuyez de façon répétée sur le BOUTON DE TITRE **(43)** à l'aide de l'activateur de bouton de commande (sur la dragonne) jusqu'à ce que le message « *TITRE/VUE ?* » ou « *TITRE/FILM ?* » s'affiche sur le PANNEAU ACL **(15)**.
2. Appuyez sur le BOUTON DE SAISIE **(39)** jusqu'à ce que le panneau ACL affiche « *TITRE ÉPREUVE :* » ou « *TITRE FILM :* », suivi du titre sélectionné.

Liste des choix de titres

AUCUN

14_JUILLET

AMIES

AMIS

ANNIVERSAIRE DE MARIAGE

ANNIVERSAIRE

BAPTÊME

ÉVÉNEMENT SCOLAIRE

FAMILLE

FÉLICITATIONS

FESTIVAL

FÊTE

FÊTE DES MÈRES

FÊTE DES PÈRES

FOIRE

JE T'AIME

Liste des choix de titres

JOUR J

LUNE DE MIEL

MARIAGE

MERCI

NOËL

NOUVELLE ANNÉE

PÂQUES

RÉCEPTION

REMISE DES DIPLÔMES

RENTRÉE SCOLAIRE

RÉUNION

SOUVENIRS

TOUR

VACANCES

VOYAGE

CHOIX DU NOMBRE D'ÉPREUVES

Cette fonction vous permet de choisir, avant même de prendre la photo, le nombre d'épreuves (0 à 9) de cette photo que vous désirez obtenir lors du traitement. Ce service n'est offert que chez les laboratoires de traitement équipés à cet effet.

1. Ouvrez le COUVERCLE DU PANNEAU DE COMMANDE **(18)** situé sous le PANNEAU ACL **(15)**.
2. Appuyez sur le BOUTON DU NOMBRE D'ÉPREUVES **(42)** à l'aide de l'activateur de bouton de commande (sur la dragonne).
 - Le panneau ACL affiche « QUANTITÉ » et « P1 »

3. Appuyez de façon répétée sur le bouton du nombre d'épreuves pour sélectionner le nombre d'épreuves de votre choix.

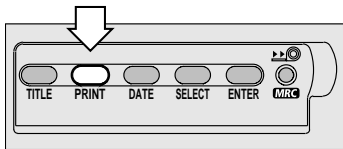

- Vous pouvez voir les nombres « P1 », « P2 », etc., dans le COMPTEUR DE POSES (24) sur le panneau ACL.
4. Appuyez sur le BOUTON DE SAISIE (39) pour terminer votre sélection.
- Une fois que vous avez pris la photo, le nombre d'épreuves revient à 1 par défaut.

Annulation du choix du nombre d'épreuves

Vous pouvez annuler le choix du nombre d'épreuves après avoir pris la photo et avant de prendre la prochaine.

1. Appuyez sur le BOUTON DU NOMBRE D'ÉPREUVES (42) et maintenez-le abaissé.
2. Relâchez le bouton lorsque le moteur cesse de fonctionner.
 - Le film rembobine une pose pour réécrire les données.
3. Voir les étapes 2 à 4 sous la rubrique **CHOIX DU NOMBRE D'ÉPREUVES** pour choisir un autre nombre d'épreuves, ou passez outre les étapes 2 à 4 si vous souhaitez revenir au paramètre par défaut P1.

RETRAIT DU FILM

Rembobinage automatique

L'appareil-photo rebobinera automatiquement le film dans la cassette une fois la dernière photo prise.

1. Attendez que le moteur de l'appareil-photo s'arrête pour être certain que le film soit complètement rebobiné dans la cassette.
 - Le PANNEAU ACL (**15**) affiche « *REBOBINAGE* » et le COMPTEUR DE POSES (**24**) compte à rebours jusqu'à « 0 ».
 - Lorsque le film est complètement rebobiné, le panneau ACL affiche « *ÔTEZ LE FILM* ».
2. Retournez l'appareil-photo et faites glisser le LOQUET DU COMPARTIMENT DU FILM (**23**) pour ouvrir le COUVERCLE DU COMPARTIMENT DU FILM (**20**).
3. Retirez la cassette de film de l'appareil-photo, puis rechargez ce dernier avec une nouvelle cassette de Film KODAK ADVANTIX.

- L'indicateur de l'état du film d'une cassette de film entièrement exposé est vis-à-vis de **X** (position 3); le panneau ACL affiche « *E* ».

Changement du film à mi-rouleau



Vous pouvez rebobiner votre film à mi-rouleau et le recharger par la suite pour poursuivre la prise de vue. L'indicateur de l'état du film d'une cassette de film partiellement exposé est positionné à **►** (position 2). Lorsque vous rechargez la cassette de film dans l'appareil-photo, le panneau ACL affiche « *RECHERCHE* ». L'appareil-photo avance automatiquement le film jusqu'à la première pose non exposée et le panneau ACL affiche « *FILM NOUVEAU* ». Un film peut être rebobiné, puis rechargé tant que la dernière pose n'est pas prise, après quoi l'appareil rebobine automatiquement le film dans la cassette et règle l'indicateur de l'état du film à **X** (position 3).

1. Ouvrez le COUVERCLE DU PANNEAU DE COMMANDE (**18**) situé sous le PANNEAU ACL (**15**).

2. Appuyez légèrement sur le BOUTON DE CHANGEMENT DU FILM À MI-ROULEAU (38) à l'aide de l'activateur de bouton de commande (sur la dragonne) pour activer la fonction de rembobinage automatique du film.

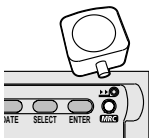

3. Voir les étapes 1 à 3 sous la rubrique **Rembobinage automatique** à la page 106.
- Vous pouvez ensuite réinsérer la cassette de film partiellement exposé dans l'appareil-photo ou le porter à votre laboratoire de traitement pour le faire développer.

ENTRETIEN DE VOTRE APPAREIL-PHOTO

- Préservez votre appareil-photo de la poussière, de l'humidité, des chocs et de la chaleur excessive.

ATTENTION : N'utilisez pas de solvants ni de produits rugueux ou abrasifs pour nettoyer le boîtier de l'appareil-photo.

- Si l'objectif est sale, placez-le devant votre bouche, puis expirez légèrement pour former une légère buée; nettoyez ensuite à l'aide d'un linge doux, sans charpie, ou d'un tissu nettoyant pour objectif. N'essuyez jamais un objectif à sec.

ATTENTION : N'utilisez pas de solvants ni de produits qui ne sont pas spécialement conçus pour nettoyer les objectifs d'appareil-photo. N'utilisez pas non plus de tissus traités chimiquement et destinés au nettoyage des verres de lunettes.

- Retirez les piles lorsque vous entreposez l'appareil-photo pour une longue période.

ATTENTION : Pour prévenir tout dommage ou choc électrique, n'essayez pas de démonter ni de réparer vous-même l'appareil-photo ou le flash.

DÉPANNAGE

Problème	Cause probable	Solution
L'appareil-photo ne fonctionne pas.	Il ne reste plus de photos à prendre.	Retirez le film et remplacez-le par un nouveau.
	La pile est faible, épuisée, manquante ou mal placée.	Remplacez ou remplacez la pile.
Le film n'avance pas ou se rembobine pas.	La pile est faible, épuisée, manquante ou mal placée.	Remplacez ou remplacez la pile.
Le panneau ACL est vierge.	La pile est faible, épuisée, manquante ou mal placée.	Remplacez ou remplacez la pile.
	L'appareil-photo est en mode veille.	Appuyez sur n'importe quel bouton de commande pour réactiver l'appareil.
Le panneau ACL affiche : « <i>PILE DÉCHARGÉE</i> » « <i>CHANGEZ LA PILE</i> » « <i>FLASH NON PRÊT</i> »	La pile est faible.	Remplacez la pile.
	La pile est faible, épuisée, manquante ou mal installée.	Remplacez ou remplacez la pile.
	Le flash n'est pas entièrement chargé.	Attendez que le message « <i>FLASH NON PRÊT</i> » disparaisse ou que le témoin du flash passe au vert.
Le témoin du flash/appareil-photo prêt clignote en rouge.	Le flash n'est pas entièrement chargé.	Attendez que le témoin du flash passe au vert.
Le témoin du flash/appareil-photo prêt est rouge.	Le sujet est trop près de l'appareil (à moins de 0,6 m ou 2 pi).	Voir la rubrique Distance entre le sujet et le flash à la page 92.

CARACTÉRISTIQUES

Type de film : Films KODAK ADVANTIX pour photos couleur ou noir et blanc

Objectif : Objectif zoom 27– 80 mm motorisé, à lentille asphérique

Système de mise au point :
Système de mise au point passif multizone

Zone de mise au point : C, H et P : grand-angulaire/téléobjectif : 0,6 m (2 pi) à l'infini

Viseur : Image réelle avec cadre des formats, correction de la parallaxe et correction dioptrique

Panneau ACL : Affichage de texte avec information et messages d'avertissement sur l'appareil-photo

Sensibilité de film : Films pour photos couleur ou noir et blanc DXIX 50 à 1600 ISO

Flash : Flash intégré KODAK SENSALITE^{MC}

Portée du flash : (200 ISO)
Grand-angulaire : 0,6 m à 6,4 m
(2 pi à 21 pi)

Téléobjectif : 0,6 m à 4,3 m
(2 pi à 14 pi)

Ouverture : 5,6 à *f*/8,5

Obturbateur : 1/2 à 1/300 seconde

Alimentation : Principale : 1 Pile au lithium KODAK K123LA (ou l'équivalent) de 3 volts

Dimensions : 122 mm x 66 mm x 45 mm
(4,8 po x 2,6 po x 1,8 po)

Poids : 228 g (8 oz) sans pile ni film

Kodak, Sensalite, « E », Advantix et les symboles et logos
Advanced Photo System sont des marques de commerce.

